

# **FX-3**

**Автомобильная охранная система  
класса «Deluxe»  
с дистанционным управлением,  
2-сторонней связью,  
и брелоком-передатчиком с ЖК-дисплеем**

## СОДЕРЖАНИЕ:

<b>ФУНКЦИИ СИСТЕМЫ</b>	4
<b>КОМПЛЕКТ ПОСТАВКИ СИСТЕМЫ</b>	5
<b>ПРАВИЛА БЕЗОПАСНОГО ИСПОЛЬЗОВАНИЯ АВТОСИГНАЛИЗАЦИИ</b>	6
<b>ТЕХНИЧЕСКИЕ ХАРАКТЕРИСТИКИ</b>	7
<b>ФУНКЦИИ БРЕЛОКОВ-ПЕРЕДАТЧИКОВ СИСТЕМЫ</b>	
Брелоки управления	8
Назначение кнопок брелока-передатчика с двусторонней связью	8
Назначение кнопок дополнительного (одностороннего) брелока	9
Программирование кнопки <b>I</b> брелока-передатчика с двусторонней связью	9
Назначение кнопки <b>II</b> брелока-передатчика с двусторонней связью	10
Установка показаний часов	10
Установка будильника	10
Установка таймера	11
Быстрая установка таймера	11
Выбор режима оповещения	11
Режим энергосбережения	11
Замена элементов питания. Предупреждение о разряде батареи передатчика	12
Жидкокристаллический дисплей брелока-передатчика с обратной связью	13
<b>УПРАВЛЕНИЕ АВТОСИГНАЛИЗАЦИЕЙ</b>	
Включение режима охраны со звуковыми сигналами	14
Включение режима бесшумной охраны	14
Включение режима охраны при работающем двигателе	14
Автоматическая (пассивная) постановка на охрану	15
Экстренное включение режима охраны без брелока	15
Задержка активизации датчиков после включения режима охраны (программируемая функция)	15
Самодиагностика при включении режима охраны	15
Выключение режима охраны со звуковыми сигналами	16
Бесшумное выключение режима охраны	16
Выключение режима охраны при работающем двигателе	16
Экстренное выключение режима охраны	16
Программирование персонального кода экстренного отключения	17
Автоматическая повторная постановка на охрану	17
Самодиагностика при выключении режима охраны	17
<b>ЗАЩИТНЫЕ ФУНКЦИИ</b>	
Сигналы тревоги	18
Прерывание сигналов тревоги	18
Дистанционное включение режима "Паника"	19
Режим антиграбления	19
Режим иммобилайзера	19
Блокировка двигателя	20
Защищенность сигнализации от отключения питания	20

## **СОДЕРЖАНИЕ:**

### **СЕРВИСНЫЕ ФУНКЦИИ**

Дистанционное отключение и включение датчика удара	21
Управление центральным замком с брелока при включенном зажигании	21
Автоматическое управление центральным замком от ключа зажигания	21
Сигнализация открытых дверей	21
Контроль исправности концевых выключателей	21
Режим поиска автомобиля	22
Контроль состояния автомобиля и температуры	22
Вызов водителя	22
Управление дополнительным каналом №1 (дистанционное отпирание багажника)	22
Управление дополнительным каналом №2	23
Включение "аварийной" световой сигнализации автомобиля	23
Управление дополнительным каналом №3 (программируемая функция)	23
Двухшаговое отпирание замков дверей	23
Выбор длительности звуковых сигналов подтверждения и типа звуковых сигналов тревоги	24
Служебный режим Valet	24
Светодиодная индикация состояния сигнализации	25

### **ПРОГРАММИРОВАНИЕ ФУНКЦИЙ И ПАРАМЕТРОВ РАБОТЫ**

Программирование функций системы	26
Восстановление заводских установок программируемых функций системы	26
Таблица программируемых функций	27

### **ЗАПИСЬ КОДОВ БРЕЛКОВ**

Программирование новых брелоков-передатчиков	28
--	----

### **ИНСТРУКЦИЯ ПО УСТАНОВКЕ**

Рекомендации по размещению и монтажу компонентов	30
Подключение 14-контактного разъёма	31
Подключение встроенной цепи блокировки двигателя	32
Подключение внешней цепи блокировки двигателя	33
Подключение к соленоиду отпирания багажника	34
Подключение к салонному освещению	34
Подключение к ближнему свету фар	35
6-контактный разъём подключения электроприводов замков дверей	35

### **ТЕХНИЧЕСКОЕ ОБСЛУЖИВАНИЕ**

<b>ХРАНЕНИЕ, ТРАНСПОРТИРОВАНИЕ, РЕСУРС, УТИЛИЗАЦИЯ</b>	38
--	----

### **ГАРАНТИИ ПОСТАВЩИКА**

<b>СХЕМА ПОДКЛЮЧЕНИЯ ОСНОВНОГО БЛОКА</b>	39
--	----

## ФУНКЦИИ СИСТЕМЫ

Поздравляем Вас с приобретением охранной системы класса KGB! Данная система разработана с расчетом на использование в течение многих лет, не нуждаясь в ремонте или замене. В то же время, поскольку система достаточно сложна и обладает множеством различных функций, она должна быть установлена *только* авторизованным дилером, имеющим соответствующий сертификат.

### Защитные функции автосигнализации

- ◆ Включение звуковых и световых сигналов тревоги при срабатывании датчиков в режиме охраны
- ◆ Поддача сигналов оповещения о тревоге на брелоке с ЖК-дисплеем
- ◆ Дистанционное включение режима "Паника"
- ◆ Режим иммобилайзера
- ◆ Режим антиграбления, включаемый дистанционно брелком
- ◆ Режим антиграбления, включаемый специальной кнопкой
- ◆ Блокировка двигателя и ее сохранение при демонтаже сигнализации

### Сервисные функции автосигнализации

- ◆ Режим бесшумной охраны
- ◆ Режим охраны с работающим двигателем
- ◆ Включение режима охраны без брелка
- ◆ Автоматическая повторная постановка на охрану
- ◆ Автоматическая (пассивная) постановка на охрану
- ◆ Задержка включения режима охраны на время погасания салонного света
- ◆ Самодиагностика при включении / выключении режима охраны
- ◆ Бесшумное включение режима охраны с отключенным датчиком удара
- ◆ Дистанционное отключение / включение датчика удара по уровням в режиме охраны
- ◆ Бесшумное выключение режима охраны
- ◆ Дистанционное управление центральным замком
- ◆ Управление центральным замком от замка зажигания
- ◆ Двухшаговое отпирание замков дверей
- ◆ Двухимпульсное отпирание замков дверей
- ◆ Возможность реализации функции "Комфорт"
- ◆ Служебный режим "Valet"
- ◆ Экстренное отключение режима охраны персональным кодом
- ◆ 4 дополнительных канала управления устройствами автомобиля
- ◆ Управление освещением салона автомобиля
- ◆ Режим поиска автомобиля
- ◆ Режим дистанционного программирования новых брелков и стирания утерянных
- ◆ Возможность сброса значений программируемых функций на заводские установки
- ◆ Режим вызова водителя
- ◆ Индикация температуры в салоне автомобиля
- ◆ Индикация времени, таймер, будильник
- ◆ Контроль заряда батареи основного брелка по ЖК-дисплею
- ◆ Люминесцентная подсветка дисплея основного брелка

## КОМПЛЕКТ ПОСТАВКИ СИСТЕМЫ:

1. Основной блок системы	1 шт.
2. 3-кнопочный брелок-передатчик с обратной связью и ЖК-дисплеем	1 шт.
3. 4-кнопочный брелок-передатчик дистанционного управления системой	1 шт.
4. Внешний приемо-передающий модуль со встроенной антенной с соединительным кабелем	1 шт.
5. Двухуровневый датчик удара с соединительным кабелем	1 шт.
6. Сирена	1 шт.
7. Светодиодный индикатор с соединительным кабелем	1 шт.
8. Сервисная кнопка Valet с соединительным кабелем	1 шт.
9. Кнопка включения режима антиграбления с соединительным кабелем	1 шт.
10. Концевой выключатель кнопочного типа с соединительной клеммой	1 шт.
11. Комплект проводки Molex с разъёмом для подсоединения основного блока системы	1 шт.
12. 6-контактный разъём Molex с готовой проводкой для подключения электроприводов замков дверей	1 шт.
13. Наклейки на стекло автомобиля	2 шт.
14. Руководство по эксплуатации и установке	1 шт.
15. Памятка пользователя	1 шт.
16. Гарантийный талон	1 шт.
17. Индивидуальная потребительская тара	1 компл.

## ПРАВИЛА БЕЗОПАСНОГО ИСПОЛЬЗОВАНИЯ АВТОСИГНАЛИЗАЦИИ

Данная охранная система (автосигнализация) представляет собой сложное электронное устройство. Монтаж, подключение и настройка автосигнализации подробно изложены в "Инструкции по установке" и могут быть произведены потребителем в полном объеме самостоятельно.

Однако завод-изготовитель настоятельно рекомендует Вам поручить проведение указанного комплекса работ сертифицированному по ГОСТ Р 51709-2001 (ОКУН 017613) сервисному центру, который специализируется на установке в автомобиле сигнализации и/или дополнительного электронного оборудования, (далее – сертифицированный сервисный центр).

Автосигнализация предназначена для стационарной установки на автотранспортном средстве с питанием от его бортовой сети напряжением 12 В постоянного тока, отрицательный полюс батареи соединен с "массой" автомобиля.

Перед установкой автосигнализации на автомобиль подсоедините к ней предварительно все провода в пробном режиме, убедитесь, что все соединения сделаны правильно, подключите питание от аккумуляторной батареи и удостоверьтесь, что автосигнализация работает нормально.

Если установка автосигнализации требует сверления отверстий или любого другого изменения заводских деталей автомобиля, обязательно предварительно проконсультируйтесь о корректности такого вмешательства в конструкцию у ближайшего дилера.

Никогда не устанавливайте центральный блок автосигнализации там, где он будет сильно нагреваться, например, от воздействия прямых солнечных лучей или горячего воздуха, поступающего от системы отопления автомобиля. Также избегайте мест, в которых центральный блок автосигнализации и её компоненты будут подвергаться воздействию сильной вибрации, или на них будет попадать пыль или грязь.

Используйте только прилагающиеся к установочному комплекту автосигнализации крепежные изделия. В этом случае установка будет надежной и безопасной. Использование деталей, не входящих в установочный комплект автосигнализации, может привести к нарушению ее нормальной работы.

Во время мойки автомобиля недопустимо попадание воды и моющих средств на поверхность или внутрь центрального блока автосигнализации, на её компоненты (сирену, датчики, антенный модуль, концевые выключатели), поскольку это может привести к повреждению автосигнализации. Для обеспечения влагозащищённости целесообразно изначально смонтировать компоненты автосигнализации в недоступных для потока жидкостей и брызг местах, а если необходимо - принять меры предосторожности во время мойки или закрыть (обернуть) компоненты доступным бытовым водонепроницаемым материалом, например полиэтиленовой плёнкой и т.п.

Никогда не засовывайте какие-либо предметы внутрь центрального блока автосигнализации или ее компонентов во избежание повреждения электронных блоков и систем.

Не пытайтесь в случае предполагаемой Вами поломки самостоятельно вскрыть корпус автосигнализации (её компонентов), и исключите, пожалуйста, поручение диагностики и/или ремонта некомпетентным лицам. Если автосигнализация неисправна обратитесь в сертифицированный сервисный центр.

Очистка. Не пытайтесь очищать брелок-передатчик или другие компоненты автосигнализации с помощью каких-либо агрессивных жидкостей, растворителей или химических веществ, так как это может привести к ухудшению его внешнего вида. Для очистки используйте чистую сухую хлопчатобумажную салфетку (мягкую кисть).

В связи с постоянной работой по совершенствованию автосигнализации, повышающей ее надежность и улучшающей эксплуатационные характеристики, в конструкцию могут быть внесены незначительные изменения, не отраженные в настоящей Инструкции.

## ТЕХНИЧЕСКИЕ ХАРАКТЕРИСТИКИ

### Основные характеристики:

Номинальное напряжение питания	+12В постоянного тока
Номиналы предохранителей	
- на Красном проводе	15А
- на Зелёном/Чёрном проводе	7,5А
- на Зелёном/Жёлтом проводе	7,5А
- на Синем проводе	10А
- на Зелёном проводе	10А
Потребление тока	<20мА в режиме охраны
Постановка на охрану	через 5/15/30/45 секунд после команды брелока
Автоматическая повторная постановка на охрану	через 30 секунд после снятия с режима охраны
Автоматическая постановка на охрану	через 10 секунд после закрытия последней двери
Количество индицируемых зон охраны	5
Триггеры системы:	- отрицательный триггер двери - положительный триггер двери - отрицательный триггер капота - отрицательный триггер багажника - вход зажигания - датчик удара - дополнительный датчик - зона предупреждения - питание системы
Максимальное количество передатчиков	4
Максимальная дальность в режиме управления*	До 600 м
Максимальная дальность в режиме оповещения*	До 1200 м

### Эксплуатационные характеристики:

Климатическое исполнение по ГОСТ 15150-69	У-2.1
Режим работы по ГОСТ 3940	S1 (продолжительный)
Диапазон рабочих температур:	
- центральный модуль, антенный модуль**, датчик***	-40...+85 °С
- сирена	-30...+85 °С
- брелоки-передатчики	0...+40 °С
Степень защиты по ГОСТ 14254-96:	
- центральный модуль, антенный модуль, датчик, брелоки-передатчики	IP40
- сирена	IP54

### Предельно допустимые параметры:

Напряжение питания	Не менее 9В, не более 16В
Макс. ток нагрузки реле указателей поворота:	Не более 15А (2 x 7,5А)
Макс. ток нагрузки реле запирания:	Не более 15А
Макс. ток нагрузки реле отпирания:	Не более 15А
Макс. ток нагрузки выхода 1-го канала системы:	Не более 300мА
Макс. ток нагрузки выхода 2-го канала системы:	Не более 300мА
Макс. ток нагрузки выхода 3-го канала системы:	Не более 300мА
Макс. ток нагрузки выхода Серого провода системы (выход на сирену):	Не более 2А
Макс. ток нагрузки цепи блокировки двигателя (встроенное реле блокировки стартера):	Не более 40А

### Примечания:

\* Дальность действия зависит от рельефа местности, характера застройки, взаимного расположения передатчика и приемника и от совокупности других физических факторов. В условиях повышенного уровня радиопомех связь может прерываться на неопределенное время.

\*\* При значениях температур, близких к предельным, допустимо снижение дальности действия брелоков-передатчиков и сигналов обратной связи.

\*\*\* В диапазоне температур от -40 до -25°С возможно снижение чувствительности датчика, и в этих условиях не следует ориентироваться на данную зону защиты в охранном комплексе.

### БРЕЛОКИ УПРАВЛЕНИЯ

В комплект системы входит один 3-кнопочный брелок-передатчик с 2-сторонней связью и ЖК-дисплеем и один 4-кнопочный передатчик:

Назначение кнопки **I** 3-кнопочного брелока управления с жидкокристаллическим дисплеем программируется. Назначение кнопки **II** выбирается оперативно перемещением курсора на дисплее брелока с помощью кнопки .

Автосигнализация выполняет заложенные в нее функции либо автоматически, либо по сигналам брелока при нажатии кнопок. Часть предусмотренных функций и некоторые параметры работы системы могут изменяться путем программирования.

3-кнопочный брелок-передатчик с 2-сторонней связью и ЖК-дисплеем позволяет управлять всеми функциями системы. Помимо этого, каждый раз при использовании данного передатчика система будет посылать специальные сигналы, подтверждающие исполнение той или иной команды ("**обратная связь**"). В результате на ЖК-дисплее 5-кнопочного брелока будет появляться соответствующая индикация, а встроенный в брелок-передатчик миниатюрный динамик будет подавать соответствующие звуковые сигналы подтверждения.

Если для управления сигнализацией используется более одного брелока, то состояние автомобиля и автосигнализации будет отображаться только на дисплее того брелока, с которого была подана последняя команда.

При **срабатывании системы** (независимо от того, используется ли "Стандартный", или "Бесшумный" режим тревоги) она немедленно передаст сигнал тревоги на 5-кнопочный брелок-передатчик, при этом включится динамик и/или заработает встроенный вибратор передатчика (в зависимости от выбранного режима оповещения брелока), а на ЖК-дисплее появится индикация именно той зоны охраны, которая вызвала срабатывание системы.

На случай неработоспособности или утери основного брелока с двухсторонней связью и жидкокристаллическим дисплеем система имеет в комплекте дополнительный 4-кнопочный брелок управления без обратной связи со стандартным радиусом действия. Большинство функций и режимов работы сигнализации могут быть активированы с этого брелока также, но далее инструкция по эксплуатации написана для случая использования основного брелока с ЖК-дисплеем.

### НАЗНАЧЕНИЕ КНОПОК БРЕЛОКА-ПЕРЕДАТЧИКА С ДВУСТОРОННЕЙ СВЯЗЬЮ

#### Кнопка 1

- ◆ Программируемая команда (нажать и отпустить)
- ◆ Включение/выключение охраны с громкими сигналами подтверждения (нажать и удерживать в течение 3 секунд)

#### Кнопка 2

- ◆ Команда, соответствующая текущему положению курсора на дисплее брелока (нажать и отпустить)
- ◆ Отпирание багажника (нажать и удерживать в течение 3 секунд)

#### Кнопки 1 + 2

- ◆ Режим поиска (нажать и удерживать в течение 3 секунд)
- ◆ Контроль состояния автомобиля и температуры в салоне (нажать и отпустить)

#### Кнопка 3

- ◆ Управление положением курсора на дисплее брелока (нажать и отпустить)
- ◆ Прерывание сигналов оповещения брелока (нажать и отпустить)
- ◆ Включение и выключение режима установки часов, будильника, таймера, энергосбережения (нажать и удерживать в течение 3 секунд)
- ◆ Программирование кнопки 1 (нажать и удерживать в течение 6 секунд)

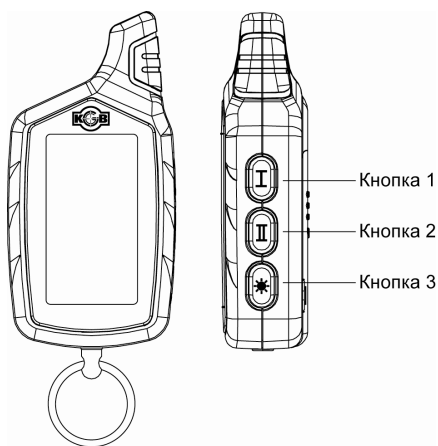

Брелок с обратной связью



## ФУНКЦИИ БРЕЛОКОВ-ПЕРЕДАТЧИКОВ СИСТЕМЫ

### Кнопки 3 + 1

- ♦ Выбор режима оповещения брелока (нажать и отпустить одновременно кнопки  и I)

### Кнопки 3 + 2

- ♦ Быстрая установка таймера брелока (нажать и отпустить одновременно кнопки  и II)

## НАЗНАЧЕНИЕ КНОПОК ДОПОЛНИТЕЛЬНОГО (ОДНОСТОРОННЕГО) БРЕЛОКА

### Кнопка 1

- ♦ Вкл/выкл охраны со звуковыми сигналами подтверждения (нажать и отпустить)

### Кнопка 2

- ♦ Включение/выключение охраны с длинными сигналами sireны

### Кнопка 3

- ♦ Отпирание багажника (нажать и удерживать в течение 3 секунд)

### Кнопка 4

- ♦ Вкл/выкл бесшумной охраны (нажать и отпустить)
- ♦ Канал 2 (нажать и удерживать в течение 3 секунд)

### Кнопки 1+3

- ♦ Отключение датчика по уровням (нажать и отпустить одновременно





кнопки  и 

### Кнопки 1+4

- ♦ Служебный режим Valet (нажать и отпустить одновременно кнопки  и 

### Кнопки 3+4

- ♦ Режим антиграбленя (при **включенном** зажигании одновременно нажать и отпустить кнопки  и 
- ♦ Запись брелока в режиме программирования

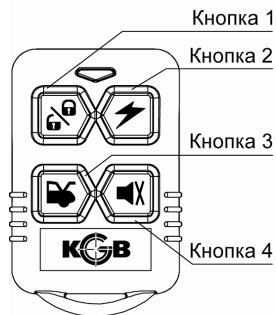





Брелок без обратной связи

## ПРОГРАММИРОВАНИЕ КНОПКИ I БРЕЛОКА-ПЕРЕДАТЧИКА С ДВУСТОРОННЕЙ СВЯЗЬЮ

Назначение кнопки I двустороннего брелока программируется и может изменяться самим владельцем автомобиля неограниченное число раз.

**Примечание:** Для удобства пользования сигнализацией рекомендуется запрограммировать эту кнопку для включения/выключения режима охраны.

Программирование производится в следующем порядке:

1. Быстро нажмите кнопку  брелока два или более раз для перемещения курсора по часовой или против часовой стрелки. Для изменения направления перемещения курсора сделайте небольшую паузу (1-2 секунды) между нажатиями кнопки 3 брелока.
2. Нажатиями кнопки  брелока установите курсор в положение, соответствующее нужной команде (например, команде включения / выключения режима охраны со звуковыми сигналами 
3. Нажмите кнопку  брелока и удерживайте в нажатом положении 6 секунд до появления 2, а затем еще 3 звуковых сигналов.
4. Нажмите кнопку I брелока для активизации выбранной функции.

В дальнейшем при пользовании сигнализацией короткое нажатие кнопки I брелока будет приводить к выполнению назначенной ей команды (включению и выключению режима охраны). В момент нажатия кнопки будет загораться иконка, соответствующая запрограммированной функции.



## ФУНКЦИИ БРЕЛОКОВ-ПЕРЕДАТЧИКОВ СИСТЕМЫ

**Примечание:** Для перепрограммирования назначения кнопки **I** нужно проделать описанную процедуру заново. Назначение кнопки **I** будет заменено на новое. Далее инструкция по эксплуатации написана с учетом того, что кнопка **I** запрограммирована для включения и выключения режима охраны.

### НАЗНАЧЕНИЕ КНОПКИ **II** БРЕЛОКА-ПЕРЕДАТЧИКА С ДВУСТОРОННЕЙ СВЯЗЬЮ

Назначение кнопки **II** основного брелока определяется текущим положением курсора на дисплее брелока.

Перемещение курсора производится нажатиями кнопки  брелока в следующем порядке:

1. Быстро нажмите кнопку  брелока два или более раз для начала движения курсора.
2. При нажатиях кнопки  курсор будет циклически перемещаться по иконкам, обозначенным буквами на схеме дисплея, показанной на стр.13. Последовательными нажатиями кнопки  брелока установите курсор в положение, соответствующее нужной команде.

Последующее короткое нажатие кнопки **II** брелока приведет к выполнению выбранной команды.

### УСТАНОВКА ПОКАЗАНИЙ ЧАСОВ

Для удобства пользования основной брелок сигнализации имеет встроенные часы. Для установки часов нажмите кнопку  брелока и удерживайте нажатой до появления 2 коротких звуковых сигналов. Индикатор часов начнет мигать.



Для увеличения показаний часов используется кнопка **I** брелока, для уменьшения - кнопка **II** брелока. Для быстрого увеличения или уменьшения показаний часов удерживайте нажатой соответствующую кнопку брелока.

Для перехода к установке минут коротко нажмите кнопку  брелока. Для увеличения показаний минут используется кнопка **I** брелока, для уменьшения показаний - кнопка **II** брелока. Для быстрого увеличения или уменьшения показаний минут удерживайте нажатой соответствующую кнопку брелока.

Для выхода из режима установки времени нажмите и удерживайте кнопку  брелока до появления одного короткого звукового сигнала или дождитесь автоматического выхода.

### УСТАНОВКА БУДИЛЬНИКА

Брелок с обратной связью сигнализации имеет встроенный будильник. Для установки будильника нажмите кнопку  брелока и удерживайте её нажатой до появления 2 коротких звуковых сигналов.

Последовательно нажимайте кнопку  брелока до появления на дисплее индикатора будильника . Индикатор часов будильника начнет мигать.

Для увеличения значения параметра используется кнопка **I** брелока, для уменьшения значения - кнопка **II** брелока. Для быстрого увеличения или уменьшения показаний часов будильника удерживайте нажатой соответствующую кнопку брелока.

Для перехода к установке минут будильника коротко нажмите кнопку  брелока.

После установки значений часов и минут будильника коротко нажмите кнопку  брелока для установки режима будильника (ON-включен/OFF-выключен). Для включения будильника нажмите кнопку **I** брелока (индикация **ON**), для выключения - кнопку **II** брелока (индикация **OFF**).

Для выхода из режима установки будильника нажмите и удерживайте кнопку  брелока до появления одного короткого звукового сигнала или дождитесь автоматического выхода.



Включенный режим будильника на дисплее брелока индицируется иконкой .

При срабатывании будильника прозвучит мелодичный сигнал, для его досрочного прерывания нужно нажать кнопку  брелока.

## ФУНКЦИИ БРЕЛОКОВ-ПЕРЕДАТЧИКОВ СИСТЕМЫ

### УСТАНОВКА ТАЙМЕРА





Помимо часов и будильника брелок с обратной связью сигнализации имеет встроенный таймер с обратным отсчетом времени. Для установки таймера нажмите кнопку  брелока и удерживайте нажатой до появления 2 коротких звуковых сигналов.

Последовательно нажимайте кнопку  брелока до появления на дисплее индикатора таймера . Установка времени и включение таймера производится аналогично будильнику. Максимальное значение времени таймера составляет 19 часов 59 минут.

При включенном таймере на дисплее отображается его текущее состояние и мигающий индикатор . По истечении установленного времени последуют 8 звуковых сигналов, и индикация таймера исчезнет.



Для прерывания звуковых сигналов нажмите и отпустите кнопку  брелока.

### БЫСТРАЯ УСТАНОВКА ТАЙМЕРА

Для быстрой оперативной установки таймера нажмите и отпустите одновременно кнопки  и  брелока. На дисплее появится мигающий индикатор  и значение времени таймера. Для изменения значения таймера нажимайте кнопки  и  брелока одновременно. Возможные значения при быстрой установке таймера - 10 минут, 20 минут, 30 минут, 1 час, 1 час 30 минут, 2 часа.

При включенном таймере на дисплее отображается его текущее состояние и мигающий индикатор . По истечении установленного времени последуют 8 звуковых сигналов, и индикация таймера исчезнет.

### ВЫБОР РЕЖИМА ОПОВЕЩЕНИЯ

В основном брелке управления предусмотрено 2 режима оповещения: звуковыми сигналами или вибрацией. Для выбора типа сигналов оповещения нажмите кнопки  и  одновременно.

При включении режима оповещения вибрацией последуют 2 вибро-сигнала, на дисплее появится индикатор .







При включении режима звукового оповещения последует мелодичный сигнал, индикатор  исчезнет.



**Примечание:** Далее инструкция по эксплуатации сигнализации написана с учетом включенного режима оповещения звуковыми сигналами. При включенном режиме оповещения вибрацией вместо звуковых сигналов брелока будут следовать вибро-сигналы.

### РЕЖИМ ЭНЕРГОСБЕРЕЖЕНИЯ

Для увеличения срока службы батареи основного брелока предусмотрен специальный режим энергосбережения. В этом режиме потребление брелока уменьшается до минимума через 2 минуты после каждого выключения режима охраны автосигнализации. При включении режима охраны энергосберегающий режим брелока автоматически выключается. Уменьшение потребления в режиме энергосбережения происходит за счет отключения электрической схемы приемника.

Для включения режима энергосбережения необходимо проделать следующую процедуру:

1. Нажмите и удерживайте кнопку  брелока до появления двух коротких звуковых сигналов.
2. Последовательно нажимайте кнопку  брелока до появления на дисплее индикатора .
3. Нажмите кнопку  брелока для включения режима энергосбережения (индикация ON) или кнопку  для выключения (индикация OFF).
4. Для выхода из режима установки нажмите и удерживайте кнопку  брелока до появления короткого звукового сигнала или дождитесь автоматического выхода.

При включенном режиме энергосбережения на дисплее брелока будет постоянно отображаться индикатор . Через 2 минуты после выключения режима охраны на дисплее брелока погаснет иконка , подтверждающая, что активизирован режим энергосбережения.

**Примечание:** В режиме энергосбережения приемник брелока будет каждый раз автоматически включаться на 2 минуты для получения сигнала подтверждения о выполнении сигнализацией команды, посланной с брелока. Например, если при выключенном режиме охраны подана команда на отпирание багажника, брелок подтвердит выполнение команды звуковыми сигналами, после чего снова перейдет в режим энергосбережения.

## ЗАМЕНА ЭЛЕМЕНТОВ ПИТАНИЯ. ПРЕДУПРЕЖДЕНИЕ О РАЗРЯДЕ БАТАРЕЙКИ ПЕРЕДАТЧИКА

1. В брелке с ЖК - дисплеем используется элемент питания типа "AAA", 1,5В. Время работы элемента питания зависит: от частоты пользования брелком, от частоты срабатывания пейджера, от выбранного режима оповещения, от типа установленного элемента питания. Емкости элементов питания, имеющихся в продаже, могут отличаться в несколько раз. Поэтому среднее время работы одного элемента питания брелока может составлять от 3 до 6 месяцев. При разряде батареи на дисплее отображается иконка , что говорит о необходимости ее замены.

Замена батареи двустороннего брелока выполняется в следующем порядке:

1. Откройте крышку на задней стороне брелока и выньте старую батарею.
  2. Коротко нажмите кнопку 1 брелока.
  3. Установите новую батарею, соблюдая полярность, и закройте крышку. (Правильное положение батареи указано на корпусе брелока под крышкой).
  4. После замены батареи откорректируйте показания часов и будильника. Повторное программирование кнопки 1 брелока не требуется.
2. В четырехкнопочном брелке без обратной связи используется литиевый элемент питания CR2032, 3В. Время работы элемента питания зависит от частоты пользования брелком и от типа установленного элемента питания.

Для замены батареи открутите винт на задней стороне брелока и откройте крышку. Выньте старую батарею и на ее место установите новую, соблюдая полярность. Затем закройте крышку брелока и закрутите крепежный винт.

## ЖИДКОКРИСТАЛЛИЧЕСКИЙ ДИСПЛЕЙ БРЕЛОКА-ПЕРЕДАТЧИКА С ОБРАТНОЙ СВЯЗЬЮ

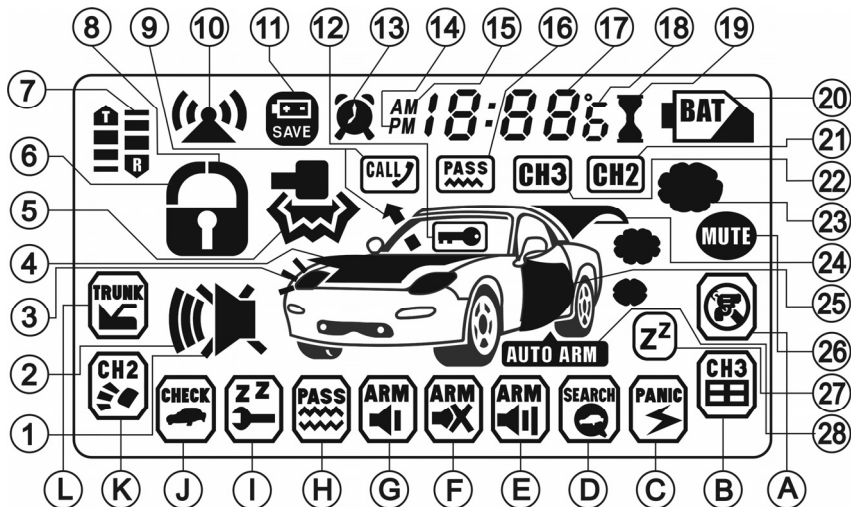

**Иконки с буквенным обозначением - индикация команд, режимов и функций сигнализации**

- A. Режим антиграбления (вкл/выкл)
- B. Дополнительный канал 3 (вкл/выкл)
- C. Режим паники (вкл/выкл)
- D. Режим поиска (вкл/выкл)
- E. Громкие сигналы подтверждения
- F. Режим бесшумной охраны (вкл/выкл)
- G. Тихие сигналы подтверждения
- H. Дистанционное отключение датчика удара (вкл/выкл)
- I. Служебный режим Valet (вкл/выкл)
- K. Дополнительный канал 2 (вкл/выкл)
- L. Дистанционное открывание багажника

**Иконки с цифровым обозначением - индикация состояния сигнализации и автомобиля**

- 1. Режим бесшумной охраны
- 2. Режим охраны со звуковыми сигналами
- 3. Световые сигналы оповещения
- 4. Капот открыт
- 5. Датчик удара сработал
- 6. Замки дверей заперты
- 7. Приемник брелока включен
- 8. Замки дверей открыты
- 9. Вызов водителя из автомобиля
- 10. Подтверждение связи с автомобилем
- 11. Энергосберегающий режим брелока
- 12. Зажигание включено
- 13. Режим будильника
- 14. Вторая половина суток (PM)
- 15. Первая половина суток (AM)
- 16. Режим отключения датчика удара
- 17. Индикация времени и температуры
- 18. Шкала температуры
- 19. Режим таймера
- 20. Контроль состояния батареи
- 21. Включен канал 2
- 22. Включен канал 3
- 23. Работаящий двигатель
- 24. Багажник открыт
- 25. Двери открыты
- 26. Режим оповещения вибрацией
- 27. Включен служебный режим Valet
- 28. Режим автоматической повторной постановки на охрану

## ВКЛЮЧЕНИЕ РЕЖИМА ОХРАНЫ СО ЗВУКОВЫМИ СИГНАЛАМИ

Перед включением режима охраны убедитесь, что зажигание выключено, двери, капот и багажник надежно закрыты. Нажмите кнопку **I** брелока, предварительно запрограммировав ее для включения/выключения режима охраны с тихими сигналами подтверждения (см. Программируемые функции брелоков-передатчиков).

1 звуковой сигнал и 1 вспышка габаритов подтвердят включение режима охраны. Автоматическое запираение замков дверей произойдет, если они подключены к сигнализации. Светодиодный индикатор начнет мигать, показывая, что автомобиль охраняется.



На дисплее брелока отобразятся иконки  и , последует короткий звуковой сигнал.

Режим охраны так же может быть включен длительным нажатием кнопки **I** брелока. При этом, сирена будет подавать громкие сигналы подтверждения, независимо от запрограммированной функции для кнопки **I**.

**Внимание!** Если двери, капот или багажник окажутся плохо закрытыми, или неисправен один из ключных выключателей дверей, капота или багажника, то сигнализация предупредит об этом 4 звуковыми сигналами и 4 вспышками габаритов. Смотри пункт "Самодиагностика при включении режима охраны".

## ВКЛЮЧЕНИЕ РЕЖИМА БЕСШУМНОЙ ОХРАНЫ

Перед включением режима охраны убедитесь, что зажигание выключено, двери, капот, багажник надежно закрыты. Для включения режима бесшумной охраны установите курсор на иконку  и нажмите кнопку **II** брелока.

1 вспышка габаритов подтвердит включение режима охраны. Автоматическое запираение замков дверей произойдет, если они подключены к сигнализации. Светодиодный индикатор начнет мигать, показывая, что автомобиль охраняется. На дисплее брелока отобразятся иконки  и , последует короткий звуковой сигнал.







**Внимание!** Если двери, капот или багажник окажутся плохо закрытыми, или неисправен один из ключных выключателей дверей, капота, багажника, то сигнализация предупредит об этом 4 звуковыми сигналами брелока и 4 вспышками габаритов. Смотри пункт "Самодиагностика при включении режима охраны".

## ВКЛЮЧЕНИЕ РЕЖИМА ОХРАНЫ ПРИ РАБОТАЮЩЕМ ДВИГАТЕЛЕ



В сигнализации предусмотрена возможность включения режима охраны при работающем двигателе. Это может быть необходимо при кратковременной остановке или при стоянке в холодное время года.

При работающем двигателе покиньте автомобиль и закройте все двери, капот и багажник. Нажмите и удерживайте кнопку **I** брелока до появления 1 звукового сигнала и 1 вспышки габаритов, которые подтвердят включение режима охраны при работающем двигателе.

Автоматическое запираение замков дверей произойдет, если они подключены к сигнализации. Датчик удара будет выключен из контура охраны во избежание ложных срабатываний сигнализации от работающего двигателя.

Брелок подаст короткий звуковой сигнал. На его дисплее отобразятся иконки  и , отключенный датчик удара будет индицироваться иконками  и , включенное зажигание и работающий двигатель будут индицироваться иконками  и .

**АВТОМАТИЧЕСКАЯ (ПАССИВНАЯ) ПОСТАНОВКА НА ОХРАНУ (ПРОГРАММИРУЕМАЯ ФУНКЦИЯ)**

Если функция автоматического включения режима охраны включена, то после выключения зажигания и закрытия последней двери последуют предупредительные сигнал sireны и 1 вспышка габаритов. Через 10 секунд сигнализация автоматически включит режим охраны. Подтверждением включения будет 1 звуковой сигнал и 1 вспышка габаритов. Замки дверей запираются. На дисплее брелока отобразятся иконки   и **AUTO ARM**.

**Внимание!** Если неисправен один из кнопочных выключателей дверей, то автоматического включения режима охраны не произойдет. Смотрите раздел "Контроль исправности концевых выключателей". Если капот или багажник окажутся плохо закрытыми, или неисправен один из кнопочных выключателей капота, багажника, то сигнализация предупредит об этом 4 звуковыми сигналами и 4 вспышками габаритов. Смотрите пункт "Самодиагностика при включении режима охраны".

**ЭКСТРЕННОЕ ВКЛЮЧЕНИЕ РЕЖИМА ОХРАНЫ БЕЗ БРЕЛОКА**

Для включения режима охраны в экстренных случаях, например, при утере или неработоспособности брелока дистанционного управления, необходимо:

1. Включить зажигание и нажать сервисную кнопку 4 раза.
2. Выключить зажигание. В подтверждение последуют 1 сигнал sireны и 1 вспышка габаритов.
3. В течение 20 секунд выйдите из автомобиля и закройте все двери ключом. Последуют сначала 1 сигнал sireны, затем 1 звуковой сигнал брелока.

Через 20 секунд после выключения зажигания независимо от состояния дверей система включит режим охраны. В подтверждение последует 1 вспышка габаритов. Светодиодный индикатор начнет мигать, показывая, что автомобиль охраняется.

**Внимание!** Если запрограммирована функция автоматического включения режима охраны, то после закрытия последней двери дополнительно последуют 1 сигнал sireны и 1 вспышка габаритов. Через 20 секунд после включения режима охраны последует 1 дополнительный сигнал sireны. Если режим охраны включен экстренно (без брелока), то в случае срабатывания любого из охранных датчиков сначала последуют только предупредительные сигналы тревоги - 4 звуковых сигнала и 4 вспышки габаритов. Затем, если режим охраны не будет выключен, через 20 секунд включится полный цикл тревоги.

**ЗАДЕРЖКА АКТИВИЗАЦИИ ДАТЧИКОВ ПОСЛЕ ВКЛЮЧЕНИЯ РЕЖИМА ОХРАНЫ (ПРОГРАММИРУЕМАЯ ФУНКЦИЯ)**

Сигнализация имеет возможность программирования задержки активизации датчиков после включения режима охраны 5, 15, 30 или 45 секунд. При включении режима охраны брелоком замки дверей запираются сразу, а зоны концевых выключателей и датчиков берутся под охрану через запрограммированное время. Эта задержка может быть необходима для плавного погасания салонного света автомобиля или для успокоения датчиков удара и объема.

По истечении запрограммированного времени задержки следует 1 вспышка габаритов, и все зоны берутся под охрану.

**САМОДИАГНОСТИКА ПРИ ВКЛЮЧЕНИИ РЕЖИМА ОХРАНЫ**

Если при включении режима охраны появляются 4 звуковых сигнала и 4 вспышки габаритов, это означает что двери, капот, багажник могут быть плохо закрыты, неисправен один из кнопочных выключателей дверей, капота или багажника. Брелок подаст короткий звуковой сигнал, и на дисплее отобразится неисправная зона. Эта зона будет временно исключена из контура охраны.

Необходимо закрыть двери, капот и багажник, и система автоматически возьмет эту зону под охрану. В подтверждение последует короткий звуковой сигнал брелока, и на дисплее погаснет изображение неисправной зоны.

Если причина неисправности кнопочных выключателей не может быть устранена на месте, то система включит режим охраны с обходом неисправной зоны. В случае самопроизвольного устранения неисправности при включенном режиме охраны сигнализация сразу автоматически возьмет эту зону под охрану.

### ВЫКЛЮЧЕНИЕ РЕЖИМА ОХРАНЫ СО ЗВУКОВЫМИ СИГНАЛАМИ

Для выключения режима охраны нажмите кнопку **I** брелока, предварительно запрограммировав ее для включения/выключения режима охраны с тихими сигналами подтверждения.

2 коротких звуковых сигнала и 2 вспышки габаритов подтвердят выключение. Автоматическое отпирание замков дверей и включение салонного света произойдет, если они подключены к сигнализации. Блокировка двигателя выключается. Светодиодный индикатор погаснет. На дисплее брелока отобразится иконка  и последуют 2 коротких звуковых сигнала.

Режим охраны может быть выключен длительным нажатием кнопки **I** брелока. При этом сирена будет подавать громкие сигналы подтверждения, независимо от запрограммированной функции для кнопки **I**.

**Внимание!** Если при выключении режима охраны звучат 4 звуковых сигнала и 4 вспышки габаритов, это означает, что в режиме охраны происходило срабатывание охранных датчиков. Смотри пункт "Самодиагностика при выключении режима охраны".

### БЕСШУМНОЕ ВЫКЛЮЧЕНИЕ РЕЖИМА ОХРАНЫ

Для выключения режима охраны без звуковых сигналов подтверждения установите курсор на иконку  и нажмите кнопку **II** брелока.



2 вспышки габаритов подтвердят выключение режима охраны. Автоматическое отпирание замков дверей и включение салонного света произойдет, если они подключены к сигнализации. Блокировка двигателя выключается. Светодиодный индикатор погаснет.

На дисплее брелока отобразится иконка , и последуют 2 коротких звуковых сигнала.

**Примечание:** При бесшумном выключении режима охраны факт срабатывания сигнализации показывается 4 звуковыми сигналами брелока и 4 вспышками габаритов.

### ВЫКЛЮЧЕНИЕ РЕЖИМА ОХРАНЫ ПРИ РАБОТАЮЩЕМ ДВИГАТЕЛЕ

Выключение режима охраны при работающем двигателе производится нажатием и удержанием кнопки **I** брелока до появления 2 звуковых сигналов и 2 вспышек габаритов. Автоматическое отпирание замков дверей произойдет, если они подключены к сигнализации. Двигатель будет продолжать работать.

На дисплее брелока отобразится иконка , и последуют 2 коротких звуковых сигнала. Включенное зажигание будет продолжать индцироваться иконкой .

### ЭКСТРЕННОЕ ВЫКЛЮЧЕНИЕ РЕЖИМА ОХРАНЫ (ВВОД ПЕРСОНАЛЬНОГО КОДА)

Для экстренного выключения режима охраны, например, при утере или неработоспособности брелока дистанционного управления, необходимо ввести персональный код с помощью ключа зажигания и сервисной кнопки:

1. Откройте дверь автомобиля ключом. Сигнализация включит сигналы тревоги. На дисплее брелока появится иконка .
2. Включите зажигание, не заводя двигатель.
3. Нажмите сервисную кнопку необходимое число раз, равное первому числу персонального кода.
4. Выключите и снова включите зажигание.
5. Нажмите сервисную кнопку необходимое число раз, равное второму числу персонального кода.
6. Выключите зажигание. Сигналы тревоги будут прерваны. Режим охраны выключится. Звуковые сигналы тревоги можно прервать нажатием на кнопку 3 брелока.

**Примечание:** Индикации выключенного режима охраны на дисплее брелока не последует.



### ПРОГРАММИРОВАНИЕ ПЕРСОНАЛЬНОГО КОДА ЭКСТРЕННОГО ОТКЛЮЧЕНИЯ

Персональный код требуется для экстренного выключения режима охраны и для выхода из режима антиграбления.

Секретный код автосигнализации состоит из двух чисел, каждое из которых может принимать значение от 1 до 4 включительно. В процессе эксплуатации автосигнализации код может быть неоднократно перепрограммирован. Автосигнализации поставляются с заводским персональным кодом -11. После установки сигнализации на автомобиль рекомендуется ввести в память системы секретный код, известный только Вам.



Порядок установки нового персонального кода следующий:



1. Включите зажигание.
2. Нажмите сервисную кнопку 8 раз. Каждое нажатие на кнопку сопровождается загоранием светодиодного индикатора.
3. Выключите зажигание. Последуют 8 коротких сигналов сирены, индицирующих вход в режим установки нового кода.
4. Нажмите сервисную кнопку 1 раз. Последует 1 сигнал сирены.
5. В течение 5 секунд с помощью основного брелока с ЖК-дисплеем введите первое число нового персонального кода. Короткое нажатие кнопки **I** соответствует - числу 1; короткое нажатие кнопки **II** - числу 2; длительное нажатие кнопки **I** - числу 3; длительное нажатие кнопки **II** - числу 4. Брелок подаст соответствующее количество звуковых сигналов.
6. Нажмите сервисную кнопку 1 раз. Последуют 2 сигнала сирены.
7. В течение 5 секунд с помощью основного брелока с ЖК-дисплеем введите второе число нового персонального кода. Короткое нажатие кнопки **I** соответствует - числу 1; короткое нажатие кнопки **II** - числу 2; длительное нажатие кнопки **I** - числу 3; длительное нажатие кнопки **II** - числу 4. Брелок подаст соответствующее количество звуковых сигналов.

Из режима установки кода автосигнализация выходит автоматически через 5 секунд или сразу при включении зажигания. В подтверждение последуют 5 вспышек габаритов.

### АВТОМАТИЧЕСКАЯ ПОВТОРНАЯ ПОСТАНОВКА НА ОХРАНУ (ПРОГРАМИРУЕМАЯ ФУНКЦИЯ)

Если в течение 30 секунд после выключения режима охраны двери автомобиля не были открыты, сигнализация автоматически вновь включит режим охраны. Это защищает от выключения режима охраны случайным нажатием кнопки брелока, а также в случае, если Вы, отключив сигнализацию, измените свое намерение сесть в автомобиль, а включить режим охраны забудете. Сигнализация сделает это сама.

Если режим охраны был выключен со звуковыми сигналами подтверждения, то автоматическая повторная постановка на охрану подтвердится 1 сигналом сирены и 1 вспышкой габаритов. На дисплее брелока отобразятся иконки ,  и **AUTO ARM**. Последует 1 короткий звуковой сигнал.

Если режим охраны был выключен бесшумно, то автоматическая повторная постановка на охрану подтвердится только 1 вспышкой габаритов. На дисплее брелока отобразятся иконки ,  и **AUTO ARM**, индицирующие включенный режим бесшумной охраны. Последует 1 короткий звуковой сигнал.

Автоматическое запираение замков дверей произойдет, если они подключены к сигнализации. Двигатель блокируется. Светодиодный индикатор начнет мигать, показывая, что автомобиль охраняется.

### САМОДИАГНОСТИКА ПРИ ВЫКЛЮЧЕНИИ РЕЖИМА ОХРАНЫ

Если сигнализация сработала в режиме охраны в отсутствии владельца (открывались двери, капот, багажник) и сигналы тревоги не были прерваны с брелока, то при выключении режима охраны последуют 4 сигнала сирены, 4 вспышки габаритов и 4 звуковых сигнала брелока. На дисплее отобразятся иконки, соответствующие причинам срабатывания сигнализации.







Если сигналы тревоги были прерваны с брелока, то при выключении режима охраны последуют только 2 сигнала сирены и 2 вспышки габаритов. В этом случае индикации сработавшей охранной зоны на дисплее не последует.

### СИГНАЛЫ ТРЕВОГИ

Если в режиме охраны произойдет срабатывание любого из охранных датчиков, то это вызовет автоматическое включение сигналов тревоги звуковые сигналы сирены, мигание габаритных огней и включение салонного света; двигатель будет мгновенно заблокирован. Брелок будет подавать звуковые сигналы тревоги, а на дисплее отобразится причина срабатывания сигнализации. Во время звучания сирены сигнализации на дисплее будет мигать иконка ; пока мигают габариты, на дисплее будут мигать фары автомобиля.

Сигналы тревоги подаются циклами. Длительность одного цикла тревоги и максимально возможное количество циклов для различных причин срабатывания сигнализации указаны в таблице.

Если после окончания цикла тревоги причина срабатывания сигнализации не была устранена (например, двери остались открытыми), то соответствующая охранная зона временно исключается из контура охраны до момента устранения причины срабатывания (до закрытия дверей), но на дисплее брелока индикация продолжается.

Причина тревоги	Иконка на дисплее	Длительность одного цикла а тревоги	Макс, кол-во циклов при непрерывно срабатывающем датчике	Макс, кол-во циклов при периодически срабатывающем датчике
1 уровень датчика удара		3 сигнала 6 вспышек	1	8
2 уровень датчика удара		20 сек. звук 20 сек. свет	1	8
Двери		30 сек. звук 35 сек. свет	1	4
Капот		30 сек. звук 35 сек. свет	1	4
Багажник		30 сек. звук 35 сек. свет	1	4
Зажигание		30 сек. звук 35 сек. свет	4 подряд	4

**Примечание:** Если происходило прерывание сигналов тревоги с брелока, то отсчет количества циклов тревоги при периодически срабатывающем датчике начинается заново. Если включен режим бесшумной охраны, то при срабатывании сигнализации звуковых сигналов тревоги не последует.

### ПРЕРЫВАНИЕ СИГНАЛОВ ТРЕВОГИ

Если Вы хотите прервать сигналы тревоги без выключения режима охраны, например, Вы проверяли работу датчиков, нажмите кнопку **I** брелока. При этом сигнализация останется в режиме охраны.

Если на момент прерывания тревоги причина срабатывания сигнализации была устранена, то звуковые сигналы и индикация на дисплее брелока прекратятся.

Если же на момент прерывания тревоги причина срабатывания сигнализации не будет устранена, то на дисплее брелока будет продолжать отображаться соответствующая иконка. Охранная зона будет временно исключена из контура охраны. Иконка на дисплее погаснет только после устранения причины срабатывания, в подтверждение прозвучат 1 сигнал сирены и 1 звуковой сигнал брелока.

Для прерывания только сигналов оповещения брелока нажмите кнопку  брелока. При этом сигналы тревоги сигнализации и индикация на дисплее брелока будут продолжаться.

## ЗАЩИТНЫЕ ФУНКЦИИ

### ДИСТАНЦИОННОЕ ВКЛЮЧЕНИЕ РЕЖИМА "ПАНИКА"



Для включения режима "паника" при выключенном зажигании установите курсор на иконку  и нажмите кнопку **II** брелока. Последуют 3 звуковых сигнала сирены и 3 вспышки габаритов. Брелок подаст звуковой сигнал.



Если режим охраны был предварительно выключен, то при включении режима "паника" замки дверей запираются. После выключения сигналов тревоги автоматически включается режим охраны. При этом, индикации на дисплее брелока не последует.

### РЕЖИМ АНТИОГРАБЛЕНИЯ

#### Включение режима антиграбления

Режим антиграбления может быть включен двумя способами:





**Способ 1** - при включенном зажигании с помощью кнопки  брелока установите курсор на иконку  и нажмите кнопку **II** брелока.

На дисплее брелока появится иконка , прозвучит короткий звуковой сигнал.

**Способ 2** - при включенном зажигании нажмите специальную кнопку включения/выключения режима антиграбления.

После активизации режима антиграбления сигнализация сначала включит 30-секундные световые сигналы предупреждения, затем включатся звуковые сигналы сирены. Замки дверей закроются. Двигатель

заблокируется. На дисплее брелока начнут мигать иконки  и , включатся звуковые сигналы тревоги брелока.



#### Выключение режима антиграбления

В течение первых 30 секунд с момента активизации режима антиграбления его отключение возможно с использованием специальной кнопки включения / выключения режима антиграбления. Для этого, сначала выключите зажигание, затем нажмите и удерживайте кнопку до появления 3 сигналов сирены. Световые сигналы предупреждения выключатся.

Когда двигатель будет остановлен и появятся звуковые сигналы тревоги, режим антиграбления можно отключить двумя способами:

**Способ 1** - выключите зажигание, установите курсор на иконку  и нажмите кнопку **II** брелока. Сигналы тревоги прекратятся. Система перейдет в режим охраны. Светодиодный индикатор начнет мигать. После выключения режима охраны двигатель будет разблокирован.

**Способ 2** - введите 2-значный персональный код экстренного отключения. После успешно набранного кода сигналы тревоги прекратятся, блокировка двигателя выключится. Замки дверей останутся закры-

тыми. Замки дверей откроются после снятия с режима охраны брелоком. Иконки  и  на дисплее брелока исчезнут.

### РЕЖИМ ИММОБИЛАЙЗЕРА (ПРОГРАММИРУЕМАЯ ФУНКЦИЯ)

Если функция иммобилайзера запрограммирована, то двигатель будет автоматически блокироваться через 30 секунд после каждого выключения зажигания независимо от того, включался режим охраны или нет. Режим иммобилайзера индицируется двойными вспышками светодиодного индикатора.

Для выключения режима иммобилайзера необходимо один раз нажать сервисную кнопку Valet при выключенном зажигании. Светодиодный индикатор погаснет. Двигатель будет разблокирован.

Режим иммобилайзера также можно выключить двумя нажатиями на кнопку **I** брелока с интервалом 2 секунды, в подтверждение после второго нажатия последуют 2 звуковых сигнала брелока и 2 вспышки габаритов.

## ЗАЩИТНЫЕ ФУНКЦИИ

### БЛОКИРОВКА ДВИГАТЕЛЯ

Надежная блокировка двигателя по одной или двум цепям сохраняется в течение всего периода охраны. Попытки угонщиков завести двигатель, несмотря на сигналы тревоги, будут бесполезны. Даже при обнаружении центрального блока сигнализации и отключении его от разъемов кабелей двигатель останется заблокированным.

### ЗАЩИЩЕННОСТЬ СИГНАЛИЗАЦИИ ОТ ОТКЛЮЧЕНИЯ ПИТАНИЯ



При отключении питания, например сбросе клеммы аккумулятора, сигнализация запоминает свое состояние. При восстановлении питания сигнализация снова окажется в том же режиме (смотрите таблицу состояний ниже), брелок подаст мелодичный звуковой сигнал.



Состояние системы до отключения питания	Состояние системы при восстановлении питания
Режим охраны выключен	Режим охраны выключен
Режим охраны включен	Режим охраны включен
Режим тревоги, причина срабатывания устранена	Режим охраны включен
Режим тревоги, причина срабатывания не устранена	Режим тревоги
Включен служебный режим	Включен служебный режим
Режим иммобилайзера	Режим иммобилайзера
Режим антиграбления	Режим антиграбления



### **ДИСТАНЦИОННОЕ ОТКЛЮЧЕНИЕ И ВКЛЮЧЕНИЕ ДАТЧИКА УДАРА**

В сигнализации предусмотрена возможность дистанционного отключения / включения датчика удара по уровням неограниченное количество раз в течении одного цикла охраны.

При необходимости отключения только предварительного уровня датчика удара, установите курсор на

иконку  и нажмите кнопку **II** брелока. На дисплее брелока отобразятся иконки  и , последуют 2 звуковых сигнала и 2 вспышки габаритов. Первый уровень датчика будет отключен.

При необходимости отключения обоих уровней датчика удара установите курсор на иконку  и нажмите кнопку 2 брелока второй раз. На дисплее брелока отобразятся иконки  и , последуют 3 звуковых сигнала и 3 вспышки габаритов. Оба уровня датчика удара будут отключены.

При необходимости повторного включения датчика удара установите курсор на иконку  и нажмите кнопку 2 брелока третий раз, последуют 1 звуковой сигнал и 1 вспышка габаритов. Иконки  и  исчезнут с дисплея брелока. Оба уровня датчика удара снова будут включены.

### **УПРАВЛЕНИЕ ЦЕНТРАЛЬНЫМ ЗАМКОМ С БРЕЛОКА ПРИ ВКЛЮЧЕННОМ ЗАЖИГАНИИ**

При включенном зажигании последовательное короткое нажатие на кнопку **I** брелока будет приводить к поочередному закрыванию и открыванию замков дверей.

На дисплее брелока отображаются иконки:  при закрывании замков;  при открывании замков. Включенное зажигание индицируется иконкой .

### **АВТОМАТИЧЕСКОЕ УПРАВЛЕНИЕ ЦЕНТРАЛЬНЫМ ЗАМКОМ ОТ КЛЮЧА ЗАЖИГАНИЯ (ПРОГРАММИРУЕМАЯ ФУНКЦИЯ)**

По Вашему желанию может быть введена функция автоматического управления замками дверей при включении и выключении зажигания. Если эта функция включена, то при выключении зажигания замки дверей будут автоматически открываться.

Можно запрограммировать 3 варианта управления замками при включении зажигания:

1. замки не запираются;
2. запираются через 10 секунд после включения зажигания;
3. запираются через 30 секунд после включения зажигания.

**Внимание!** Если в момент включения зажигания или в течение 10 или 30 секунд после включения зажигания одна из дверей будет открыта, то запирация замков дверей не произойдет.

### **СИГНАЛИЗАЦИЯ ОТКРЫТЫХ ДВЕРЕЙ (ПРОГРАММИРУЕМАЯ ФУНКЦИЯ)**

По Вашему желанию может быть введена функция предупреждения об открытых дверях при выключенном режиме охраны. При открывании любой из дверей габариты будут мигать в течение 10 секунд или до момента закрывания дверей.

### **КОНТРОЛЬ ИСПРАВНОСТИ КОНЦЕВЫХ ВЫКЛЮЧАТЕЛЕЙ**

В сигнализации предусмотрена возможность контроля исправности концевых выключателей дверей, капота и багажника при выключенном режиме охраны. Открывание дверей, капота и багажника при включенном зажигании должно сопровождаться вспышками светодиодного индикатора. Если при их открывании светодиодный индикатор не загорается, значит соответствующий концевой выключатель неисправен.

## СЕРВИСНЫЕ ФУНКЦИИ

### РЕЖИМ ПОИСКА АВТОМОБИЛЯ

В этом режиме система подает 6 звуковых сигналов и 6 вспышек габаритов, облегчающих поиск автомобиля в темное время суток. Брелок подаст мелодичный звуковой сигнал.

Существуют два варианта включения режима поиска:

**Вариант 1** - одновременно нажмите и удерживайте кнопки **I** и **II** брелока появления звуковых и световых сигналов.

**Вариант 2** - установите курсор на иконку  и нажмите кнопку **II** брелока.

### КОНТРОЛЬ СОСТОЯНИЯ АВТОМОБИЛЯ И ТЕМПЕРАТУРЫ

Для контроля состояния автомобиля, температуры в салоне и режима работы сигнализации предусмотрен специальный режим.

Существуют два варианта включения этого режима:

**Вариант 1** - одновременно нажмите кнопки **I** и **II** брелока.

**Вариант 2** - установите курсор на иконку  и нажмите кнопку **II** брелока.

Последуют 3 вспышки габаритов. На дисплее брелока отобразится температура в салоне автомобиля и состояние режима охраны сигнализации, прозвучит мелодичный сигнал.

**Примечание:** Шкала отображения температуры (Цельсий или Фаренгейт) программируется. Значение температуры, индицируемое брелком, может отличаться от реального значения в зависимости от места установки модуля приемопередатчика в автомобиле (например, при нахождении модуля на солнце индицируемое значение температуры может быть больше реального).

### ВЫЗОВ ВОДИТЕЛЯ

Для подачи сигнала вызова из автомобиля на брелок сигнализации нужно нажать кнопку, расположенную на корпусе модуля приемопередатчика.

Последуют 3 вспышки габаритов. На дисплее брелока отобразится иконка , и зазвучат 20-секундные сигналы вызова. Для прерывания звуковых сигналов и индикации на дисплее нужно нажать кнопку 3 брелока.

### УПРАВЛЕНИЕ ДОПОЛНИТЕЛЬНЫМ КАНАЛОМ №1 (ДИСТАНЦИОННОЕ ОТПИРАНИЕ БАГАЖНИКА)



Дополнительный канал №1 (желто-черный провод) может быть активизирован независимо от состояния сигнализации и использован для дистанционного отпирания багажника. Если канал активизирован при включенном режиме охраны, то зоны багажника и датчика удара временно отключаются.

Существуют два варианта включения дополнительного канала №1:

**Вариант 1** - нажмите и удерживайте кнопку **II** брелока до появления подтверждающих световых сигналов.

**Вариант 2** - установите курсор на иконку  и нажмите кнопку **II** брелока. В подтверждение последуют 3 звуковых сигнала брелока и 3 вспышки габаритов. На выходе канала появится отрицательный импульс длительностью 1 секунда - багажник откроется.

При выключенном режиме охраны на дисплее брелока появится мигающая иконка открытого багажника .

При включенном режиме охраны на дисплее брелока появятся мигающие иконки ,  и  индицирующие открытый багажник и отключенный датчик удара.

Если при активации канала багажник не откроется, то индикации открытого багажника на дисплее не последует.

Если на момент закрытия багажника сигнализация будет находиться в режиме охраны, то зоны багажника и датчика удара будут взяты под охрану снова через 5 секунд. В подтверждение прозвучит 1 сигнал сирены и 1 звуковой сигнал брелока. Мигающие иконки открытого багажника и датчика удара исчезнут.

## СЕРВИСНЫЕ ФУНКЦИИ

### УПРАВЛЕНИЕ ДОПОЛНИТЕЛЬНЫМ КАНАЛОМ №2 (ПРОГРАММИРУЕМАЯ ФУНКЦИЯ)

Алгоритм работы дополнительного канала №2 (синий провод) программируется при установке сигнализации (функция 7):



**Алгоритм 1** - канал автоматически активируется на 30 секунд при выключении режима охраны и одновременно с появлением сигналов тревоги в режиме охраны. Этот алгоритм может быть использован, например, для включения "вежливой" подсветки салона.

**Алгоритм 2** - канал автоматически активируется на 30 секунд при включении режима охраны. На время работы канала датчик удара отключается. Этот алгоритм может быть использован, например, для автоматического поднятия стекол автомобиля.

**Алгоритм 3** - канал активируется на 0,8 сек дистанционно с брелока независимо от состояния режима



охраны. Установите курсор на иконку  и нажмите кнопку **II** брелока. Последуют 3 вспышки габаритов и 3 звуковых сигнала брелока.

**Алгоритм 4** - канал работает в режиме "защелки" независимо от состояния режима охраны. Установите

курсор на иконку . Первым нажатием кнопки **II** брелока канал активируется, вторым нажатием отключается. При включении канала на дисплее брелока отображается иконка , следуют 3 вспышки габаритов и 3 звуковых сигнала брелока. При выключении канала иконка  исчезает, следуют 2 вспышки габаритов и 2 звуковых сигнала брелока. Если в режиме охраны происходило срабатывание сигнализации, то канал автоматически выключается.

### ВКЛЮЧЕНИЕ "АВАРИЙНОЙ" СВЕТОВОЙ СИГНАЛИЗАЦИИ АВТОМОБИЛЯ

Если дополнительный канал №2 запрограммирован на работу по алгоритму 1 или 2, то пользователь сигнализации имеет возможность включать и выключать "аварийную" световую сигнализацию автомо-

биля брелком. Для этого нужно установить курсор на иконку  и нажать кнопку **II** брелока. Первое нажатие включает 10-минутное мигание габаритных огней, второе нажатие приводит к досрочному выключению вспышек габаритов. Включение "аварийной" сигнализации сопровождается появлением на дисплее брелока иконки  и 4 звуковых сигналов брелока. Досрочное выключение сопровождается исчезновением иконки  и появлением 2 звуковых сигналов брелока.

### УПРАВЛЕНИЕ ДОПОЛНИТЕЛЬНЫМ КАНАЛОМ №3 (ПРОГРАММИРУЕМАЯ ФУНКЦИЯ)

Алгоритм и длительность сигнала дополнительного канала №3 (желто-красный провод) программируются при установке сигнализации (функция 1). Этот канал может быть использован для дистанционного управления дополнительным оборудованием автомобиля или для реализации функции пошагового отпирания замков дверей.

Для включения и выключения канала установите курсор на иконку  и нажмите кнопку **II** брелока. В подтверждение последуют 1 сигнал сирены, 1 вспышка габаритов и 1 звуковой сигнал брелока. Продолжительность активизации канала 0,8; 10; 30 секунд или до выключения брелком (программируется).

### ДВУХШАГОВОЕ ОТПИРАНИЕ ЗАМКОВ ДВЕРЕЙ

При установке сигнализации на автомобиль дополнительные каналы №2 и №3 могут быть использованы для реализации функции 2-х шагового отпирания замков дверей при выключении режима охраны. Для этого необходимо запрограммировать длительность работы выбранного канала 0,8 секунды. Замок двери водителя и замки остальных дверей подключить в соответствии со схемой, приведенной на странице 37. В этом случае при выключении режима охраны будет отпираться только водительская дверь.

Для дистанционного отпирания остальных дверей нужно активировать дополнительный канал.

## СЕРВИСНЫЕ ФУНКЦИИ

### ВЫБОР ДЛИТЕЛЬНОСТИ ЗВУКОВЫХ СИГНАЛОВ ПОДТВЕРЖДЕНИЯ И ТИПА ЗВУКОВЫХ СИГНАЛОВ ТРЕВОГИ (ПРОГРАММИРУЕМАЯ ФУНКЦИЯ)



Существует возможность установки длительности звуковых сигналов подтверждения при включении/выключении режима охраны: 100 мс, 20 мс, 15 мс или 20мс при включении охраны и отсутствие сигналов при выключении охраны.



При программировании длительности сигналов 100 мс, сирена в режиме тревоги будет звучать непрерывно. В остальных случаях звуковые сигналы тревоги будут прерывистыми (6 секунд звучания, 2 секунды пауза). Прерывистый тип сигналов нужно программировать при подключении сигнализации к автомобильному клаксону.

### СЛУЖЕБНЫЙ РЕЖИМ VALET

Для временного отключения противоугонных и охранных функций автосигнализации, например, при передаче автомобиля на станцию сервисного обслуживания рекомендуется включить служебный режим Valet.

В служебном режиме Valet продолжают работать функция дистанционного управление запираем и отпираем замков дверей, управление дополнительными каналами.

Для включения служебного режима установите курсор на иконку  и нажмите кнопку **II** брелока, последуют 4 сигнала сирены и 4 вспышки габаритов. На дисплее брелока появится мигающая иконка , и прозвучит мелодичный сигнал брелока. Светодиодный индикатор будет мигать сериями из 5 вспышек.

Для выключения служебного режима установите курсор на иконку  и нажмите кнопку **II** брелока, последуют 3 сигнала сирены и 3 вспышки габаритов. Иконка на дисплее брелока  погаснет, прозвучит мелодичный сигнал брелока. Светодиодный индикатор погаснет.



## СВЕТОДИОДНАЯ ИНДИКАЦИЯ СОСТОЯНИЯ СИГНАЛИЗАЦИИ

В различных режимах работы автосигнализации светодиодный индикатор мигает по-разному. Если у Вас нет брелока с жидкокристаллическим дисплеем, индицирующего состояние сигнализации и автомобиля, то определить текущий режим работы автосигнализации можно по типу мигания светодиода.

Режим работы сигнализации	Тип мигания светодиодного индикатора
Зажигание включено, открыты двери, капот или багажник	Быстро мигает
Режим охраны выключен	Не горит
Режим охраны включен	Медленно мигает
Режим иммобилайзера включен	Серии из 2 вспышек
Включен служебный режим Valet	Серии из 5 вспышек

### ПРОГРАММИРОВАНИЕ ФУНКЦИЙ СИСТЕМЫ

Некоторые функции и параметры работы сигнализации могут быть изменены с помощью сервисной кнопки и брелока без необходимости доступа к центральному блоку. Перечень функций приведен в таблице ниже.

Порядок программирования следующий:

1. Включите зажигание.
2. Нажмите сервисную кнопку 6 раз.
3. Выключите зажигание. Последуют 6 вспышек светодиода и 6 сигналов сирены, индицирующих вход в режим программирования.
4. Нажмите сервисную кнопку необходимое число раз, равное номеру выбранной функции. Каждое нажатие сервисной кнопки будет сопровождаться загоранием светодиодного индикатора и короткими звуковыми сигналами, индицирующими номер текущей выбранной функции. Каждое пятое нажатие - длинными звуковыми сигналами.
5. В течение 10 секунд нажмите кнопку **I** или **II** брелока коротко (0,5 сек) или длительно (3 сек), в зависимости от желаемого состояния выбранной функции. В подтверждение последует 1, 2, 3 или 4 коротких звуковых сигнала сирены и брелока, в зависимости от установленного значения функции.
6. Для перехода к следующей функции нажмите сервисную кнопку, а затем нажатием кнопки брелока установите нужное значение функции. Повторите эту процедуру для всех функций, требующих изменений.
7. Для выхода из режима программирования включите зажигание или дождитесь автоматического выхода системы. В подтверждение последуют 5 вспышек габаритов.

### ВОССТАНОВЛЕНИЕ ЗАВОДСКИХ УСТАНОВОК ПРОГРАММИРУЕМЫХ ФУНКЦИЙ СИСТЕМЫ

Существует возможность сброса значений всех программируемых функций на заводские установки.

Для этого необходимо:

1. Включить зажигание и нажать сервисную кнопку 10 раз.
2. Выключить зажигание. Прозвучат 10 сигналов сирены, индицирующих вход в режим сброса на заводские установки.
3. Нажать сервисную кнопку 1 раз. Последует 1 сигнал сирены.
4. Нажать кнопку **I** брелока. Последует 1 короткий звуковой сигнал брелока, подтверждающий сброс на заводские установки.
5. Для выхода из режима сброса включите зажигание или дождитесь автоматического выхода системы. В подтверждение последуют 5 вспышек габаритов и мелодичный сигнал брелока.

## ПРОГРАММИРОВАНИЕ ФУНКЦИЙ И ПАРАМЕТРОВ РАБОТЫ

Таблица программируемых функций

№	Функция		Короткое нажатие кнопки 1	Короткое нажатие кнопки 2	Длительное нажатие кнопки 1	Длительное нажатие кнопки 2
			1 сигнал	2 сигнала	3 сигнала	4 сигнала
1	Длительность импульса дополнительного канала №3 (желто-красный провод)		0,8 сек	10 сек	30 сек	"защелка" вкл/выкл
2	Длительность звуковых сигналов подтверждения и тип сигнала тревоги		100 мс постоянный	50 мс прерывистый	20 мс прерывистый	10 мс прерывистый
3	запирание		0,8 сек	3,6 сек	0,8 сек	30 сек
	отпирание		0,8 сек	3,6 сек	2x0,8 сек	0,8 сек
4	Управление замками дверей от ключа зажигания		выключено	только отпирание	задержка запирания 10 с	задержка запирания 30 с
5	Автоматическая постановка и повторная постановка на охрану	пассивная	выключено	включено	включено	выключено
		повторная	включено	выключено	включено	выключено
6	Задержка активации датчиков при включении режима охраны		5 сек	15 сек	30 сек	45 сек
7	Алгоритм работы дополнительного канала №2 (синий провод)		30 сек при выключении охраны	30 сек при включении охраны	импульс 0,8 сек с брелока	"защелка" вкл/выкл с брелока
8	Шкала отображения температуры на жидкокристаллическом дисплее брелока		Цельсий	Фаренгейт	Фаренгейт	Фаренгейт
9	Сигнализация открытых дверей габаритами при выключенном режиме охраны		выключена	включена 10 сек	включена 10 сек	включена 10 сек
10	Режим иммобилайзера		выключен	включен	включен	включен
11	Тип выхода на блокировку двигателя		НЗ	НР	НР	НР

*Примечание: Серым цветом в таблице отмечена заводская установка функций и параметров системы.*

## ЗАПИСЬ КОДОВ БРЕЛКОВ

### ПРОГРАММИРОВАНИЕ НОВЫХ БРЕЛКОВ-ПЕРЕДАТЧИКОВ

Всего в память сигнализации можно записать 4 брелока. Запись кодов брелков производится при выключенном режиме охраны в следующем порядке:

1. Включите зажигание.
2. Нажмите сервисную кнопку на 6 секунд и отпустите ее после появления 4 звуковых сигналов сирены.
3. Нажмите кнопки **I** и **II** брелока с ЖК-дисплеем одновременно до появления одного сигнала сирены, подтверждающего запись первого брелока в память системы. (Для записи дополнительного брелока без дисплея нужно нажать кнопки **⏏** и **⏏** одновременно).
4. Повторите пункт 3 для всех записываемых брелков. Запись каждого брелока подтверждается соответствующим количеством звуковых сигналов. Если в течение 6 секунд система не примет сигнал брелока, то она автоматически выйдет из режима записи, последуют 5 вспышек габаритов.
5. Выключите зажигание.

**Внимание!** При записи новых брелков необходимо перезаписать и старые, иначе они будут удалены из памяти системы.

## **ИНСТРУКЦИЯ ПО УСТАНОВКЕ**

### Что необходимо помнить при установке автосигнализации:

#### ***Перед началом установки автосигнализации***

- ◆ Перед установкой автосигнализации, пожалуйста, полностью прочитайте данную Инструкцию. Установка автосигнализации требует подключения ко многим штатным системам автомобиля. Многие новые автомобили имеют низковольтные или мультиплексные системы, которые могут быть повреждены при использовании низкоомных проверочных приборов, например, проверочных ламп или логических пробников (которые используются для тестирования компьютеров). Для проверки всех штатных цепей автомобиля перед подключением устанавливаемой системы используйте только высококачественный цифровой мультиметр.
- ◆ Если в автомобиле установлена автомагнитола с запрограммированным кодом, никогда не отсоединяйте аккумуляторную батарею. Также постарайтесь не отсоединять аккумуляторную батарею, если автомобиль оборудован пневматической подушкой безопасности. Многие системы обеспечения безопасности, использующие пневматические подушки, после отключения питания будут показывать определенный код диагностики с помощью предупреждающих индикаторных лампочек. После отсоединения аккумуляторной батареи необходимо стереть данный код ошибки, из памяти процессора управления электронными системами автомобиля, что может потребовать обращения в автосервис или в сертифицированный сервисный центр.
- ◆ Выберите вместе с пользователем место для установки светодиодного индикатора состояния системы и кнопочного переключателя Valet.
- ◆ Снимите предохранитель цепи питания внутрисалонного освещения автомобиля. Это позволит предотвратить случайный разряд аккумуляторной батареи.
- ◆ Опустите стёкла дверей автомобиля, чтобы случайно не оказаться запертым в салоне при монтаже автосигнализации.

#### ***После установки автосигнализации***

#### ***Проверьте все функции автосигнализации.***

- ◆ При проверке автосигнализации не забывайте, что она имеет функцию защиты от повторных ложных срабатываний, которая позволяет временно отключать повторно срабатывающие зоны охраны в течение определенного промежутка времени. При этом будет казаться, что данная зона охраны не работает. Обратитесь к разделу "Функция защиты от ложных срабатываний" в Инструкции пользователя.

### РЕКОМЕНДАЦИИ ПО РАЗМЕЩЕНИЮ И МОНТАЖУ КОМПОНЕНТОВ СИСТЕМЫ

#### ЦЕНТРАЛЬНЫЙ БЛОК УПРАВЛЕНИЯ

Выберите место для установки центрального блока управления в салоне (например, за или под приборной панелью) и закрепите его при помощи двух саморезов. Центральный блок управления можно также закрепить при помощи пластиковых перетяжек.

**Не устанавливайте** центральный блок управления в моторном отсеке, так как он не герметичен. Избегайте устанавливать блок непосредственно на имеющиеся в автомобиле электронные блоки. Они могут быть источником радиопомех, уменьшающих радиус действия передатчика или вызывающих перебои в работе.

#### СИРЕНА

Выберите место для установки сирены в моторном отсеке, которое хорошо защищено от доступа из-под днища автомобиля. Не размещайте сирену рядом с сильно нагревающимися узлами или движущимися частями в моторном отсеке. Для предотвращения скопления влаги раструб сирены должен быть направлен вниз. Установите сирену в выбранном месте при помощи входящих в комплект винтов и кронштейна.

#### КОНЦЕВЫЕ ВЫКЛЮЧАТЕЛИ КАПОТА И БАГАЖНИКА

В комплект системы входит концевой выключатель для обеспечения охраны капота автомобиля. Выключатель должен всегда устанавливаться на служащую массой металлическую поверхность автомобиля. Важно выбрать такое место, где исключается скопление или протекание воды, избегайте мест стока влаги на стенках крыльев капота или багажника. Выбирайте места, защищенные резиновыми прокладками, когда капот закрыт.

#### СВЕТОДИОДНЫЙ ИНДИКАТОР (СИД)

В комплект входит светодиодный индикатор, который показывает состояние охранной системы. Он должен устанавливаться на приборной панели и быть хорошо виден снаружи автомобиля, но не должен отвлекать водителя. После выбора места установки проверьте возможность прокладки проводов за панелью и убедитесь, что при сверлении отверстия не будут повреждены существующие компоненты.

Просверлите отверстие диаметром 7 мм и пропустите в него с лицевой стороны панели Красный и Черный провода светодиода. Установите светодиод в просверленное отверстие.

#### СЕРВИСНАЯ КНОПКА VALET

Выберите место установки кнопочного выключателя Valet, которое, с одной стороны, должно быть легко доступно для водителя автомобиля, а с другой стороны, не позволит угонщику быстро найти переключатель Valet и отключить систему. Переключатель может быть установлен, например, в нижней части приборной панели с помощью 2-сторонней липкой ленты.

При любом методе крепления убедитесь в наличии свободного доступа к задней части переключателя для подсоединения проводов при установке.

#### ДАТЧИК УДАРА

Выберите твердую поверхность на переборке между салоном и моторным отсеком внутри салона и установите датчик при помощи двух винтов или двухстороннего скотча. Датчик также может быть легко установлен при помощи перетяжек под панелью приборов.

При любом методе крепления датчика убедитесь в наличии свободного доступа к датчику для его регулировки.

#### ВНЕШНИЙ ПРИЕМОПЕРЕДАЮЩИЙ МОДУЛЬ СО ВСТРОЕННОЙ АНТЕННОЙ И КНОПКОЙ ВЫЗОВА

Модуль приемопередатчика с антенной закрепите на лобовом стекле автомобиля так, чтобы от антенны до металлических деталей кузова было не менее 5 см. В этом случае обеспечивается максимальная дальность действия брелков. Так же при установке следует учесть, что измеритель температуры находится в этом модуле, поэтому размещать модуль нужно как можно дальше от источников тепла и избегать попадания на него солнечных лучей. В противном случае показания температуры могут быть неверны.

Закрепите модуль в выбранном месте с помощью прилагаемой двусторонней липкой ленты. Для лучшей фиксации мы также рекомендуем закрепить часть провода, идущего от модуля. Проложите провода от модуля антенны к месту установки основного блока системы и подключите их к соответствующему разъёму на блоке.

**Внимание! Избегайте установки модуля антенны в местах, где он может быть поврежден или около сильноточных жгутов проводки.**

## УСТАНОВКА И ПОДСОЕДИНЕНИЕ АВТОСИГНАЛИЗАЦИИ

### РЕКОМЕНДАЦИИ ПО ПРОКЛАДКЕ И ПОДКЛЮЧЕНИЮ ПРОВОДОВ

Прокладку проводов производите как можно дальше от источников электрических помех - катушки зажигания, высоковольтных проводов и т.п. Обратите внимание на то, чтобы провода не соприкасались с движущимися частями конструкции автомобиля - педалями, рулевыми тягами и т.п.

Монтаж соединений электропроводки сигнализации необходимо производить при отсоединенном аккумуляторе автомобиля.

**Внимание!** Если автомобиль оборудован воздушной подушкой или имеет закодированный приемник, при отключении питания руководствуйтесь инструкцией по эксплуатации автомобиля или приемника.

Все неразъемные соединения выполняйте с помощью пайки и хорошо изолируйте.

Центральный блок и другие компоненты сигнализации подключайте к разъемам кабелей только после завершения монтажа. Монтаж сигнализации производите в соответствии со схемой подключения.

### ПОДКЛЮЧЕНИЕ ПРИЕМОПЕРЕДАТЧИКА

Модуль приемопередатчика с антенной подключается в пятиконтактный разъем, расположенный в центральном блоке под откидывающейся крышкой, с помощью кабеля, входящего в комплект сигнализации.

### ПОДКЛЮЧЕНИЕ ДВУХУРОВНЕВОГО ДАТЧИКА УДАРА

Датчик удара подключается к центральному блоку с помощью четырехпроводного кабеля, входящего в комплект сигнализации. Чувствительность датчика по уровням регулируется потенциометрами на корпусе датчика.

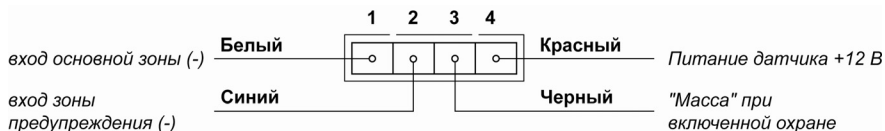

### ПОДКЛЮЧЕНИЕ СВЕТОДИОДНОГО ИНДИКАТОРА

Вилку светодиода подключите в двухконтактный разъем, расположенный в центральном блоке под откидывающейся крышкой.

### ПОДКЛЮЧЕНИЕ СЕРВИСНОЙ КНОПКИ VALET

Разъем сервисной кнопки Valet подключите в двухконтактный разъем, расположенный в центральном блоке под откидывающейся крышкой.

### ПОДКЛЮЧЕНИЕ КНОПКИ ВКЛЮЧЕНИЯ РЕЖИМА АНТИОГРАБЛЕНИЯ

Вилку кнопки включения режима антиограбления подключите в соответствующий двухконтактный разъем центрального блока.

### ПОДКЛЮЧЕНИЕ 14-КОНТАКТНОГО РАЗЪЕМА ЦЕНТРАЛЬНОГО БЛОКА

**КРАСНЫЙ провод (№1)** - плюс питания +12В, подключите к положительной клемме аккумулятора.

**ЧЕРНЫЙ провод (№2)** - минус питания, соедините с корпусом автомобиля, обеспечив хороший контакт.

**ЖЕЛТЫЙ провод (№10)** - подключите к клемме замка зажигания, на которой появляется +12В при включении зажигания.

**ЗЕЛЁНО-ЧЕРНЫЙ провод (№8)** - подключите к лампам габаритных огней или указателей поворота. Максимальный ток нагрузки выхода 7,5А.

**ЗЕЛЁНО-ЖЕЛТЫЙ провод (№9)** - подключите к лампам габаритных огней или указателей поворота. Максимальный ток нагрузки выхода 7,5А.

**СЕРЫЙ провод (№11)** - положительный выход для подключения к сирене. Максимальный ток нагрузки 2А.

**СИНЕ-ЧЕРНЫЙ провод (№13)** - подключите к кнопочным выключателям дверей, замыкающимся на корпус при открывании дверей.

## УСТАНОВКА И ПОДСОЕДИНЕНИЕ АВТОСИГНАЛИЗАЦИИ

**СИНЕ-КРАСНЫЙ провод (№6)** - подключите к кнопочным выключателям дверей, замыкающимся на +12В при открывании дверей.

**ОРАНЖЕВО-СЕРЫЙ провод (№14)** - подключите к кнопочному выключателю капота, замыкающийся на корпус при открывании капота.

**ОРАНЖЕВО-БЕЛЫЙ провод (№7)** - подключите к кнопочному выключателю багажника, замыкающийся на корпус при открывании багажника.

**ЖЁЛТО-ЧЁРНЫЙ провод (№12)** - отрицательный выход дополнительного канала №1. Длительность сигнала управления 0,8 секунды. Максимальный ток нагрузки 300мА. Канал может быть использован для управления соленоидом отпирания багажника. Для подключения требуется дополнительное реле. Пример схемы подключения приведен на рисунке.

**ЖЁЛТО-КРАСНЫЙ провод (№5)** - отрицательный выход дополнительного канала №3. Максимальный ток нагрузки 300мА. Для подключения требуется дополнительное реле. Длительность импульса выходного сигнала программируется 0,8, 10, 30 секунд или до выключения канала брелком ("защелка").

**СИНИЙ провод (№3)** - отрицательный выход дополнительного канала №2. Максимальный ток нагрузки 300мА. Для подключения требуется дополнительное реле. Длительность импульса и алгоритм работы канала программируются.

**ЧЁРНО-ЖЁЛТЫЙ провод (№4)** - отрицательный программируемый выход состояния сигнализации. Максимальный ток нагрузки выхода 300мА. Выход предназначен для подключения дополнительного внешнего реле блокировки, тип контактов реле (НЗ или НР) программируется.

### ПОДКЛЮЧЕНИЕ ВСТРОЕННОЙ ЦЕПИ БЛОКИРОВКИ ДВИГАТЕЛЯ

Переключающая группа контактов встроенного реле блокировки выведена на силовой трехконтактный силовой разъём. Тип блокировки Н.З. (нормально-замкнутая – заводская установка) или Н.Р. (нормально-разомкнутая) программируется при установке системы (Программируемая функция №11). Изначально на заводе запрограммирован нормально-замкнутый тип контактов.

В зависимости от типа автомобиля разорвите одну из штатных электрических цепей двигателя и в разрыв цепи подключите два провода силового разъёма, соответствующие запрограммированному типу контактов. Максимально допустимый ток встроенного реле 40 А.

1. Если тип блокировки запрограммирован как Н.З. то:

СИНИЙ и СИНЕ-БЕЛЫЙ провода будут автоматически размыкаться между собой при *включении зажигания* при включенном режиме охраны.

Перережьте провод, идущий от замка зажигания к соленоиду стартера автомобиля (на этом проводе должно появляться напряжение +12В, когда ключ зажигания находится в положении "ЗАПУСК", и напряжение 0В, когда ключ зажигания находится в положении "ВЫКЛ").

Подсоедините ту часть обрезанного провода, которая идет от замка зажигания, к одному толстому СИ-НЕМУ проводу, а другую часть обрезанного провода, идущую от стартера, подсоедините к толстому СИНЕ-БЕЛОМУ проводу.

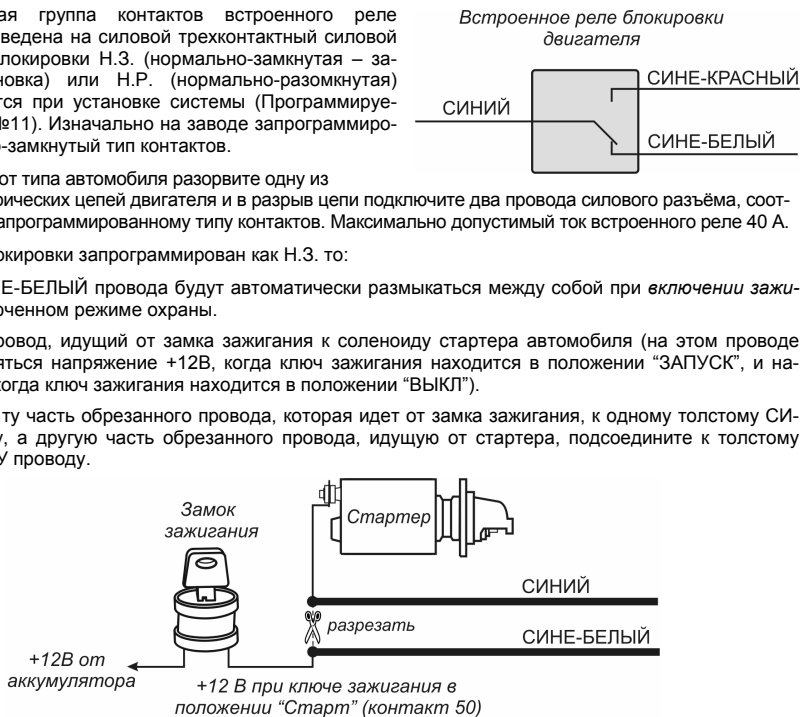

**Примечание:** Обратите внимание на то, что при использовании такого варианта подсоединения питание на реле блокировки будет подаваться только в момент попытки завести двигатель, таким образом, реле блокировки будет потреблять энергию аккумулятора только в момент попытки запуска двигателя.



## УСТАНОВКА И ПОДСОЕДИНЕНИЕ АВТОСИГНАЛИЗАЦИИ

2. Если тип блокировки запрограммирован как Н.Р. то:

СИНИЙ и СИНЕ-КРАСНЫЙ провода будут автоматически замыкаться между собой при *включении зажигания* при выключенном режиме охраны.

Перережьте провод, идущий от замка зажигания к соленоиду стартера автомобиля (на этом проводе должно появляться напряжение +12В, когда ключ зажигания находится в положении "ЗАПУСК", и напряжение 0В, когда ключ зажигания находится в положении "ВЫКЛ").

Подсоедините ту часть обрезанного провода, которая идет от замка зажигания, к одному толстому СИ-НЕМУ проводу, а другую часть обрезанного провода, идущую от стартера, подсоедините к толстому СИНЕ-КРАСНОМУ проводу.

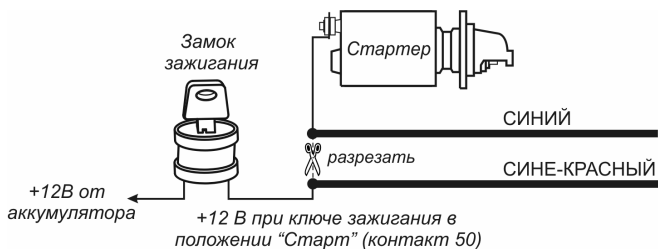

### ПОДКЛЮЧЕНИЕ ВНЕШНЕЙ ЦЕПИ БЛОКИРОВКИ ДВИГАТЕЛЯ С ИСПОЛЬЗОВАНИЕМ УНИВЕРСАЛЬНОГО КОМПЛЕКТА БЕСПРОВОДНОЙ БЛОКИРОВКИ

Данный способ блокировки двигателя существенно повышает противоугонные свойства сигнализации. Для управления модулем, входящим в универсальный комплект беспроводной блокировки используйте черно-желтый провод сигнализации, предварительно запрограммировав его на НР тип контактов. Возможные схемы блокирования двигателя приведены в инструкции по установке универсального комплекта беспроводной блокировки.

### ПОДКЛЮЧЕНИЕ ВНЕШНЕЙ ЦЕПИ БЛОКИРОВКИ ДВИГАТЕЛЯ С ИСПОЛЬЗОВАНИЕМ ОБЫЧНОГО РЕЛЕ

Разорвите одну из штатных цепей запуска двигателя и в разрыв цепи подключите дополнительное реле. Тип контактов реле блокировки НР (нормально-разомкнутые) или НЗ (нормально-замкнутые) программируется (Программируемая функция №11). Изначально на заводе запрограммирован НЗ тип контактов реле. Пример схемы подключения блокировки стартера показан на рисунке.

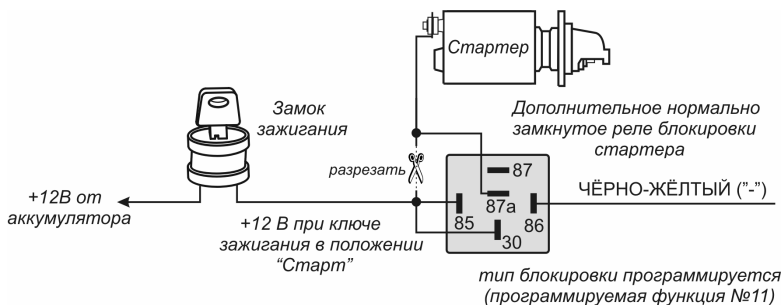

## УСТАНОВКА И ПОДСОЕДИНЕНИЕ АВТОСИГНАЛИЗАЦИИ

### ПОДКЛЮЧЕНИЕ К СОЛЕНОИДУ ОТПИРАНИЯ БАГАЖНИКА

Сигнализация имеет выход для дистанционного отпирания багажника (жёлто-чёрный провод). Пример схемы подключения показан на рисунке.

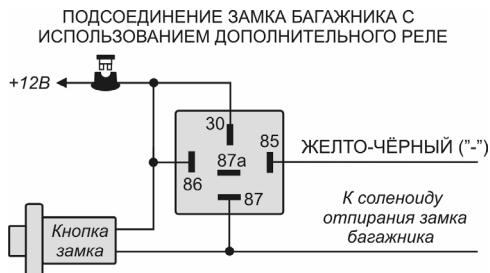

### ПОДКЛЮЧЕНИЕ К САЛОННОМУ ОСВЕЩЕНИЮ

Синий провод системы может использоваться для подключения к внутрисалонному освещению и реализации функции «вежливой подсветки салона». Для этого дополнительный канал №2 должен быть запрограммирован в режим активации при выключении режима охраны (вариант 1). Максимальная нагрузка выхода – 300мА, при подключении необходимо использовать дополнительное реле.

Подсоедините Синий провод к контакту # 85 дополнительного 30А реле и подсоедините контакт # 86 реле к +12В через предохранитель. Подсоедините остальные контакты реле в соответствии с полярностью цепи внутрисалонного освещения автомобиля как показано на схемах. Максимальная нагрузка канала 1 – 300мА. Примеры схем подключения показаны на схемах ниже:

**ЦЕПЬ ВНУТРИСАЛОННОГО ОСВЕЩЕНИЯ  
ОТРИЦАТЕЛЬНОЙ ПОЛЯРНОСТИ**

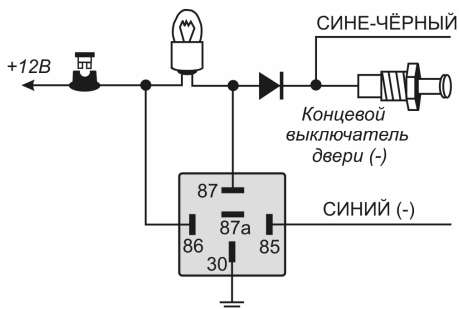

**ЦЕПЬ ВНУТРИСАЛОННОГО ОСВЕЩЕНИЯ  
ПОЛОЖИТЕЛЬНОЙ ПОЛЯРНОСТИ**

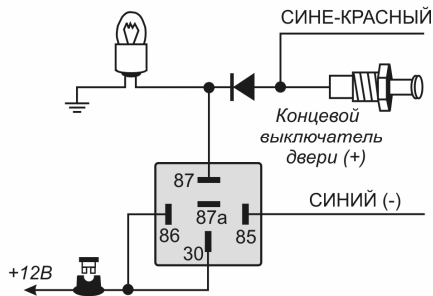

**ПОДКЛЮЧЕНИЕ К БЛИЖНЕМУ СВЕТУ ФАР**

Вы можете использовать выход 3-го дополнительного канала системы (Жёлто-Красный провод) для подключения к фарам ближнего света и реализации функции "световая дорожка". Для этого длительность сигнала дополнительного канала №3 может быть запрограммирована на 10 или 30 секунд или до выключения канала брелком (Программируемая функция №1). В этом случае при включении канала фары ближнего света будут включаться на запрограммированное время или до отключения канала с помощью передатчика, освещая путь от автомобиля. Максимальная нагрузка выхода – 300 мА, при подключении необходимо использовать дополнительное реле. На схеме ниже показано подключение Жёлто-Красного провода:

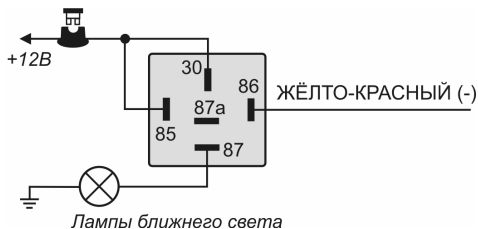

**6-КОНТАКТНЫЙ РАЗЪЁМ ПОДКЛЮЧЕНИЯ ЭЛЕКТРОПРИВОДОВ ЗАМКОВ ДВЕРЕЙ**

6-контактный разъём типа "Молекс" на основном блоке системы используется для подключения к электроприводам замков дверей автомобиля.

ЗЕЛЁНО-ЧЁРНЫЙ, ЗЕЛЁНЫЙ, ЗЕЛЁНО-БЕЛЫЙ, СИНЕ-ЧЁРНЫЙ, СИНИЙ и СИНЕ-БЕЛЫЙ провода системы предназначены для подсоединения встроенных реле управления замками дверей. Функция каждого из этих проводов показана ниже.

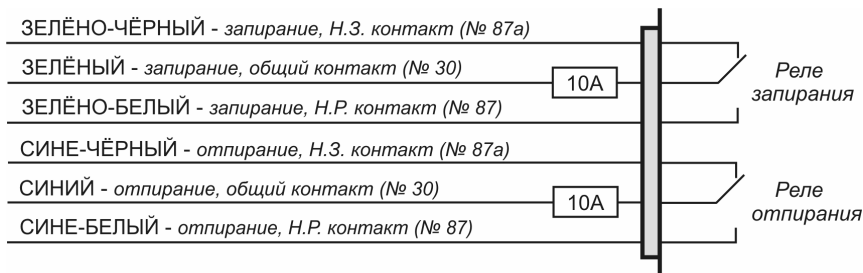

Перед подключением системы к установленным электроприводам замков дверей необходимо определить тип штатной системы центрального замка. Для этого – выньте выключатель дверного замка из панели двери водителя и протестируйте провода, идущие от выключателя.

**1. 3-ПРОВОДНАЯ СИСТЕМА ЦЕНТРАЛЬНОГО ЗАМКА, УПРАВЛЯЕМАЯ СИГНАЛОМ ОТРИЦАТЕЛЬНОЙ ПОЛЯРНОСТИ**

Если от выключателя идет 3 провода, один из которых постоянно замкнут на "массу" (независимо от положения выключателя), а из двух других проводов один будет замыкаться на "массу" при переводе выключателя в положение "Lock" ("Закрыто"), а другой будет замыкаться на массу при переводе выключателя в положение "Unlock" ("Открыто") – Вы имеете дело с 3-проводной цепью отрицательной полярности.

- ◆ В автомобилях такого типа ЗЕЛЁНО-ЧЁРНЫЙ и СИНЕ-ЧЁРНЫЙ провода системы НЕ используются.
- ◆ СИНЕ-БЕЛЫЙ и ЗЕЛЁНО-БЕЛЫЙ провода системы должны быть подсоединены к "массе".
- ◆ Подсоедините ЗЕЛЁНЫЙ провод к штатному проводу запираения автомобиля.
- ◆ Подсоедините СИНИЙ провод к штатному проводу отпирания автомобиля.

### 2. 3-ПРОВОДНАЯ СИСТЕМА ЦЕНТРАЛЬНОГО ЗАМКА, УПРАВЛЯЕМАЯ СИГНАЛОМ ПОЛОЖИТЕЛЬНОЙ ПОЛЯРНОСТИ

Если от выключателя идет 3 провода, один из которых постоянно замкнут на +12В (независимо от положения выключателя), а из двух других проводов один будет замыкаться на +12В при переводе выключателя в положение "Lock" ("Закрыто"), а другой будет замыкаться на +12В при переводе выключателя в положение "Unlock" ("Открыто") – Вы имеете дело с 3-проводной цепью положительной полярности.

- ◆ В автомобилях такого типа ЗЕЛЁНО-ЧЁРНЫЙ и СИНЕ-ЧЁРНЫЙ провода системы НЕ используются.
- ◆ Подсоедините СИНЕ-БЕЛЫЙ и ЗЕЛЁНО-БЕЛЫЙ провода системы к +12В постоянного тока.
- ◆ Подсоедините ЗЕЛЁНЫЙ провод к штатному проводу запираания автомобиля.
- ◆ Подсоедините СИНИЙ провод к штатному проводу отпирания автомобиля.

### 3. 5 (4)-ПРОВОДНАЯ СИСТЕМА ЦЕНТРАЛЬНОГО ЗАМКА, УПРАВЛЯЕМАЯ СИГНАЛОМ ОБРАТНОЙ (ПЕРЕМЕННОЙ) ПОЛЯРНОСТИ

Если от выключателя идет 5 проводов (или иногда 4) – в данном автомобиле установлена штатная система центрального замка с переменной полярностью управляющего импульса. В таких системах нет штатных реле или собственно модуля центрального замка т.к. +12В подается непосредственно от выключателя на электроприводы замков и, к тому же, обеспечивается обратный выход на массу.

Один из 5 проводов, идущих от выключателя, будет постоянно замкнут на +12В, независимо от положения выключателя. Два провода (или один) будут постоянно замкнуты на массу, независимо от положения выключателя. Из двух оставшихся проводов – один будет замыкаться на +12В при переводе выключателя в положение "Lock" ("Закрыто"), а другой будет замыкаться на +12В при переводе выключателя в положение "Unlock" ("Открыто").

В автомобилях данного типа необходимо перерезать штатные провода, идущие от главного выключателя замков дверей ("Master"), находящегося в водительской двери, к выключателям замков других дверей, а затем к электроприводам замков.

- ◆ Перережьте штатный провод запираания, идущий от главного выключателя, и подсоедините ЗЕЛЁНЫЙ провод к той части перерезанного провода, которая идет к выключателям других дверей и к электроприводам замков. Подсоедините ЗЕЛЁНО-ЧЁРНЫЙ провод к другой части перерезанного провода запираания, которая идет к главному выключателю.
- ◆ Перережьте штатный провод отпирания, идущий от главного выключателя, и подсоедините СИНИЙ провод к той части перерезанного провода, которая идет к выключателям других дверей и к электроприводам замков. Подсоедините СИНЕ-ЧЁРНЫЙ провод к другой части перерезанного провода отпирания, которая идет к главному выключателю.
- ◆ Подсоедините СИНЕ-БЕЛЫЙ и ЗЕЛЁНО-БЕЛЫЙ провода системы к +12В постоянного тока.

### 4. ВАКУУМНАЯ СИСТЕМА ЦЕНТРАЛЬНОГО ЗАМКА

На автомобилях марки Mercedes-Benz или Audi используется вакуумная система центрального замка. Она имеет электровыключатели (встроенные в пневмоприводы), которые подают +12В или "массу" на пневмонасос. Эти выключатели работают при запираании и отпирании дверей изнутри или ключом снаружи автомобиля. Полярность выключателей определяет, будет ли насос создавать давление или разрежение.

Подсоединение может выполняться либо под декоративной накладкой (панелью) слева от водителя, либо непосредственно на пневмонасосе, который обычно установлен в багажнике или под задним сиденьем.

- ◆ Подсоедините СИНЕ-БЕЛЫЙ провод системы к +12В постоянного тока.
- ◆ Подсоедините ЗЕЛЁНО-БЕЛЫЙ провод системы к "массе".
- ◆ Подсоедините остальные провода системы как показано на схеме 4.

**Примечание:** В автомобилях выпуска 1989 г. (или ранее) пневмонасос работает около 3 секунд. При установке системы на такие автомобили необходимо будет также запрограммировать длительность импульса, подаваемого на замки дверей, на 3.5 секунды (программируемая функция № 2.3).

## УСТАНОВКА И ПОДСОЕДИНЕНИЕ АВТОСИГНАЛИЗАЦИИ

### 5. 1-ПРОВОДНАЯ СИСТЕМА ЦЕНТРАЛЬНОГО ЗАМКА, УПРАВЛЯЕМАЯ СИГНАЛОМ ОТРИЦАТЕЛЬНОЙ ПОЛЯРНОСТИ

Если автомобиль марки Nissan, Mitsubishi или Lotus и в двери нет переключателя – необходимо найти провод, идущий из двери водителя, который замкнут на массу, если двери автомобиля открыты, и «разомкнут», если двери закрыты.

- ◆ В автомобилях такого типа ЗЕЛЁНО-БЕЛЫЙ и СИНЕ-ЧЁРНЫЙ провода системы НЕ используются.
- ◆ Подсоедините СИНЕ-БЕЛЫЙ провод системы к «массе».
- ◆ Подсоедините остальные провода системы как показано на схеме 5.

### 6. УСТАНОВКА ДОПОЛНИТЕЛЬНЫХ ЭЛЕКТРОПРИВОДОВ

Если автомобиль не оборудован центральным замком или электроприводами замков дверей, Вы можете установить дополнительные электроприводы и подсоединить их к системе следующим образом:

- ◆ Подсоедините ЗЕЛЁНО-ЧЁРНЫЙ и СИНЕ-ЧЁРНЫЙ провода системы к «массе».
- ◆ Подсоедините ЗЕЛЁНО-БЕЛЫЙ и СИНЕ-БЕЛЫЙ провода к +12 постоянного тока.
- ◆ Подсоедините СИНИЙ провод к Синему проводу отпирания электропривода.
- ◆ Подсоедините ЗЕЛЁНЫЙ провод к Зелёному проводу запирания электропривода.

### СХЕМА ПОДКЛЮЧЕНИЯ ЭЛЕКТРОПРИВОДОВ ДЛЯ ДВУХШАГОВОГО ОТПИРАНИЯ ЗАМКОВ ДВЕРЕЙ

Для реализации функции 2-х шагового отпирания дверей могут использоваться 2 или 3 дополнительных канала. Длительность сигнала выбранного канала должна быть запрограммирована 0,8 секунды.

Схема подключения показана ниже на рисунке:

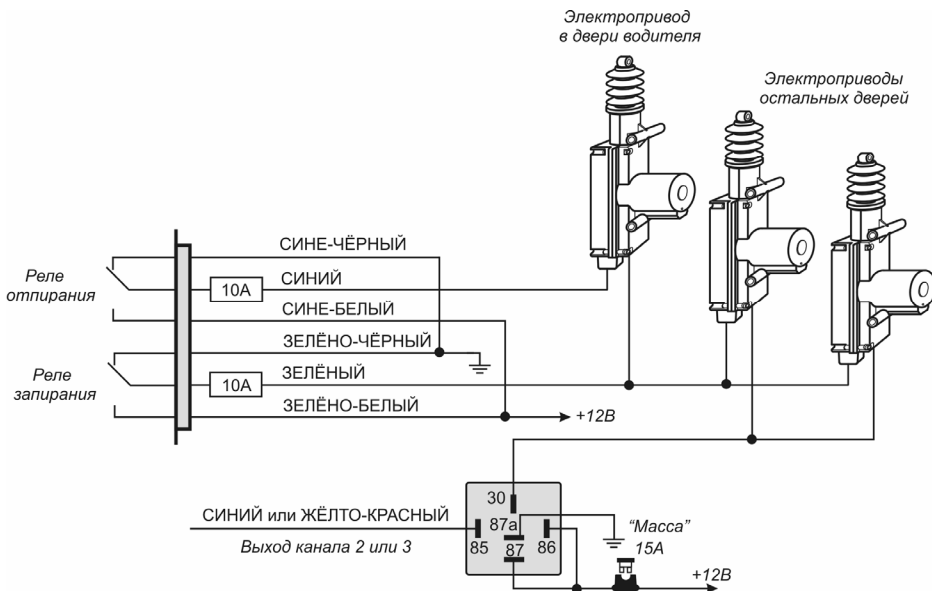

## ТЕХНИЧЕСКОЕ ОБСЛУЖИВАНИЕ

Для правильного и надежного функционирования автосигнализации необходимо:

1. Следить за состоянием концевых выключателей дверей (управление салонным светом), капота и багажника. Рекомендуется регулярно смазывать концевые выключатели, в случае неисправности менять.
2. Для сохранения наглядности оптических сигналов содержать в исправном состоянии лампы наружной световой сигнализации автомобиля.
3. Содержать в исправном состоянии замок зажигания.
4. При мойке моторного отсека защищать пластиковым чехлом (полиэтиленовым пакетом) сирену автосигнализации от попадания на неё воды под давлением.
5. По мере разряда батарей питания брелоков-передатчиков менятье батарейки на новые того же типа, соблюдая полярность. Методика замены батареек описана в соответствующем разделе данной инструкции.
6. Два раза в год - с наступлением холодного и теплого сезонов - рекомендуется проверять чувствительность датчика. При необходимости регулировки обращайтесь в сертифицированный сервисный центр, в котором вы установили данную сигнализацию.

## ХРАНЕНИЕ, ТРАНСПОРТИРОВАНИЕ, РЕСУРС, УТИЛИЗАЦИЯ

Автосигнализацию рекомендуется хранить в складских или домашних условиях по группе "Л" ГОСТ 15150 и при необходимости транспортировать любым видом гражданского транспорта в оригинальной заводской упаковке по группе "Ж2" ГОСТ 15150 с учетом ГОСТ Р 50905 п.4.9.5. Место хранения (транспортировки) должно быть недоступным для попадания влаги, прямого солнечного света и должно исключать возможность механических повреждений.

Срок службы центрального блока автосигнализации установлен изготовителем в соответствии с п. 2. ст. 5 Закона РФ «О защите прав потребителей» общей продолжительностью 4 года. Срок службы антенного модуля, брелоков-передатчиков, датчика, сирены - 2 года в соответствии с п. 2. ст. 5 Закона РФ «О защите прав потребителей».

Автосигнализация не содержит вредных материалов и безопасна при эксплуатации и утилизации (кроме сгорания в непригодных условиях). Элементы питания брелоков-передатчиков должны утилизироваться согласно законодательству по охране окружающей среды.

## ГАРАНТИИ ПОСТАВЩИКА

Автосигнализация KGB FX-3 соответствует утвержденному образцу.

Изготовитель гарантирует соответствие автосигнализации требованиям ГОСТ Р 41.97-99, ГОСТ Р 50789-95, ГОСТ Р 28279-89, ГОСТ 28751-90, ГОСТ 29157-91, ГОСТ Р 50607-93. При соблюдении владельцем правил эксплуатации, изложенных в настоящем Руководстве пользователя, автосигнализация обеспечивает безопасность и электромагнитную совместимость в полном объеме требований, подлежащих обязательной сертификации в системе ГОСТ Р, не оказывает вредного воздействия на окружающую среду и человека и признана годной к эксплуатации.

Гарантийный срок на центральный блок автосигнализации - 36 месяцев с момента покупки при соблюдении правил эксплуатации, в соответствии с п.6 ст.5 Закона РФ «О защите прав потребителей».

Гарантийный срок на комплектующие изделия - датчики, брелоки-передатчики, сирену, антенный модуль - 12 месяцев с момента покупки при соблюдении правил эксплуатации, в соответствии с п.3 ст.19 Закона РФ «О защите прав потребителей».

Гарантийные обязательства не распространяются на перечисленные ниже принадлежности изделия, если их замена предусмотрена конструкцией и не связана с разборкой автосигнализации: на элементы питания (батарейки), кнопочный переключатель Valet, светодиодный индикатор, комплект электрической проводки, монтажные приспособления, документацию, прилагаемую к изделию, комплект индивидуальной потребительской тары.

Гарантия не предусматривает компенсацию расходов потребителя на установку, настройку и периодическое техническое обслуживание автосигнализации.

Гарантийному ремонту не подлежит автосигнализация с дефектами, возникшими вследствие:

- механических, тепловых и иных повреждений, возникших по причине неправильной эксплуатации, небрежного обращения или дорожно-транспортного происшествия;
- неправильной установки, транспортировки;
- действий третьих лиц или непреодолимой силы;
- воздействия агрессивных средств и жидкостей;
- попадания внутрь изделия посторонних предметов, жидкостей, насекомых;
- повреждений грызунами или домашними животными;
- ремонта или внесения конструктивных изменений, как самостоятельно, так и неуполномоченными лицами;
- отклонений от ГОСТ параметров бортовой сети автомобиля;
- в случае выхода из строя в результате неисправности штатного оборудования автомобиля.

Импортер в России: ООО «ИЗУМРУД». Юридический адрес: 107497, Россия, г. Москва, ул. Иркутская, д. 11, корп. 1.

## СХЕМА ПОДКЛЮЧЕНИЯ ОСНОВНОГО БЛОКА

